

# Inspiron 20

## Brugervejledning

Computermodel: Inspiron 20 Model 3048  
Forordningsmodel: W09B  
Forordningstype: W09B001



# Bemærk, Forsigtig, og Advarsel

---



**BEMÆRK:** BEMÆRK: angiver vigtige oplysninger om, hvordan du bruger computeren optimalt.



**FORSIGTIG:** FORSIGTIG angiver enten en mulig beskadigelse af hardware eller tab af data og oplyser dig om, hvordan du kan undgå dette problem.



**ADVARSEL:** ADVARSEL angiver risiko for tingskade, legemsbeskadigelse eller død.

---

**Copyright © 2014 Dell Inc. Alle rettigheder forbeholdt.** Dette produkt er beskyttet af amerikansk og international copyright og lovgivning om immateriel ejendom. Dell™ og Dell-logoet er varemærker tilhørende Dell Inc. i Amerikas Forenede Stater og/eller andre jurisdiktioner. Alle andre mærker og navne nævnt heri, kan være varemærker for deres respektive firmaer.

2014 - 03

Rev. A00

# Indholdsfortegnelse

<b>Før du udfører arbejde på computerens indvendige dele.....</b>	<b>9</b>
Før du starter .....	9
Sikkerhedsinstruktioner.....	9
Anbefalet værktøj.....	10
<b>Efter du har udført arbejde på computerens indvendige dele.....</b>	<b>12</b>
<b>Teknisk oversigt.....</b>	<b>13</b>
Computeren set indvendigt.....	13
Systemkortkomponenter .....	14
<b>Sådan fjernes fodmodulet.....</b>	<b>16</b>
Procedure.....	16
<b>Sådan genmonteres fodmodulet.....</b>	<b>19</b>
Procedure.....	19
<b>Sådan fjernes bagdækslet.....</b>	<b>20</b>
Forudsætninger.....	20
Procedure.....	20
<b>Sådan genmonteres bagdækslet.....</b>	<b>21</b>
Procedure.....	21
Efterfølgende forudsætninger.....	21
<b>Sådan fjernes harddisken.....</b>	<b>22</b>
Forudsætninger.....	22
Procedure.....	22

<b>Sådan genmonteres harddisken.....</b>	<b>25</b>
Procedure.....	25
Efterfølgende forudsætninger.....	25
<b>Sådan fjernes det optiske drev.....</b>	<b>26</b>
Forudsætninger.....	26
Procedure.....	26
<b>Genmontering af det optiske drev.....</b>	<b>28</b>
Procedure.....	28
Efterfølgende forudsætninger.....	28
<b>Fjernelse af hukommelsesmodulerne.....</b>	<b>29</b>
Forudsætninger.....	29
Procedure.....	30
<b>Genmontering af hukommelsesmodulerne.....</b>	<b>32</b>
Procedure.....	33
Efterfølgende forudsætninger.....	34
<b>Sådan fjernes betjeningsknappernes kort.....</b>	<b>35</b>
Forudsætninger.....	35
Procedure.....	35
<b>Sådan genmonteres betjeningsknappernes kort.....</b>	<b>37</b>
Procedure.....	37
Efterfølgende forudsætninger.....	37
<b>Sådan fjernes converterkortet.....</b>	<b>38</b>
Forudsætninger.....	38
Procedure.....	38

<b>Sådan genmonteres converterkortet.....</b>	<b>39</b>
Procedure.....	39
Efterfølgende forudsætninger.....	39
<b>Sådan fjernes systemkortets skærm.....</b>	<b>40</b>
Forudsætninger.....	40
Procedure.....	40
<b>Sådan genmonteres systemkortets skærm.....</b>	<b>41</b>
Procedure.....	41
Efterfølgende forudsætninger.....	41
<b>Sådan fjernes antennen.....</b>	<b>42</b>
Forudsætninger.....	42
Procedure.....	42
<b>Genmontering af antennen.....</b>	<b>44</b>
Procedure.....	44
Efterfølgende forudsætninger.....	44
<b>Sådan fjernes VESA-monteringsbeslaget.....</b>	<b>45</b>
Forudsætninger.....	45
Procedure.....	45
<b>Sådan genmonteres VESA-monteringsbeslaget.....</b>	<b>46</b>
Procedure.....	46
Efterfølgende forudsætninger.....	46
<b>Sådan fjernes højttalerdækslet.....</b>	<b>47</b>
Forudsætninger.....	47
Procedure.....	47

<b>Genmontering af højttalerdækslet.....</b>	<b>48</b>
Procedure.....	48
Efterfølgende forudsætninger.....	48
<b>Sådan fjernes mikrofonen.....</b>	<b>49</b>
Forudsætninger.....	49
Procedure.....	49
<b>Genmontering af mikrofonen.....</b>	<b>51</b>
Procedure.....	51
Efterfølgende forudsætninger.....	51
<b>Sådan fjernes strømadapterporten.....</b>	<b>52</b>
Forudsætninger.....	52
Procedure.....	52
<b>Sådan genmonteres strømadapterporten.....</b>	<b>54</b>
Procedure.....	54
Efterfølgende forudsætninger.....	54
<b>Fjernelse af trådløs-kortet.....</b>	<b>55</b>
Forudsætninger.....	55
Procedure.....	55
<b>Genmontering af trådløs-kortet.....</b>	<b>57</b>
Procedure.....	57
Efterfølgende forudsætninger.....	57
<b>Sådan fjernes kølelegemet.....</b>	<b>58</b>
Forudsætninger.....	58
Procedure.....	58

<b>Genmontering af kølelegemet.....</b>	<b>60</b>
Procedure.....	60
Efterfølgende forudsætninger.....	60
<b>Sådan fjernes møntcellebatteriet.....</b>	<b>61</b>
Forudsætninger.....	61
Procedure.....	61
<b>Genmontering af møntcellebatteriet.....</b>	<b>63</b>
Procedure.....	63
Efterfølgende forudsætninger.....	63
<b>Sådan fjernes højttalerne.....</b>	<b>64</b>
Forudsætninger.....	64
Procedure .....	64
<b>Sådan genmonteres højttalerne.....</b>	<b>66</b>
Procedure .....	66
Efterfølgende forudsætninger.....	66
<b>Sådan fjernes blæseren.....</b>	<b>67</b>
Forudsætninger.....	67
Procedure.....	67
<b>Genmontering af blæseren.....</b>	<b>69</b>
Procedure.....	69
Efterfølgende forudsætninger.....	69
<b>Sådan fjernes systemkortet.....</b>	<b>70</b>
Forudsætninger.....	70
Procedure .....	71

<b>Genmontering af systemkortet</b> .....	<b>73</b>
Procedure.....	73
Efterfølgende forudsætninger.....	73
<b>Sådan fjernes kameraet</b> .....	<b>74</b>
Forudsætninger.....	74
Procedure.....	74
<b>Genplacering af kameraet</b> .....	<b>80</b>
Procedure.....	80
Efterfølgende forudsætninger.....	81
<b>Sådan opdateres BIOS'en</b> .....	<b>82</b>
<b>Rekvirere hjælp og kontakte Dell</b> .....	<b>83</b>
Selv-hjælpsressourcer.....	83
Kontakt Dell.....	84



# Før du udfører arbejde på computerens indvendige dele

---

 **FORSIGTIG:** For at undgå at beskadige komponenter og kort, håndter dem ved kanterne og undgå at røre ved ben og kontakter.

## Før du starter

- 1 Gem og luk alle åbne filer, og luk alle åbne programmer.
- 2 Luk computeren ned.
  - Windows 8: Flyt musemarkøren til skærmens øverste eller nederste højre hjørne for at åbne sidepanelet, Amuletter, og klik derefter på **Indstillinger** → **Strøm** → **Luk computeren**
  - Windows 7: Klik på **Start**  → **Luk computeren**.



**BEMÆRK:** Hvis du bruger et andet operativsystem, se i dokumentationen for dit operativsystem for vejledning ved nedlukning.

- 3 Tag stikkene til computeren og alle tilsluttede enheder ud af stikkontakterne.
- 4 Frakobl alle kabler så som telefonkabler, netværkskabler etc. fra computeren.
- 5 Frakobl alle tilsluttede enheder og perifert udstyr så som tastatur, mus, skærme etc. fra din computer.
- 6 Fjern alle mediekort og optiske diske fra computeren, hvis relevant.
- 7 Tryk på strømknappen i 5 sekunder, efter stikket er taget ud af stikkontakten, for at jorde systemkortet.











**FORSIGTIG:** Anbring computeren på en blød og ren overflade for at undgå at ridse skærmen.

- 8 Placer computeren med oversiden nedad.

## Sikkerhedsinstruktioner

Følg sikkerhedsinstruktionerne med henblik på din egen sikkerhed og for at beskytte computeren og arbejdsmiljøet mod mulige skader.

-  **ADVARSEL:** Før du udfører arbejde på computerens indvendige dele, skal du læse den sikkerhedsinformation, der fulgte med computeren. Du kan finde yderligere oplysninger om god praksis for sikkerhed på hjemmesiden, Regulatory Compliance på [dell.com/regulatory\\_compliance](http://dell.com/regulatory_compliance).
-  **ADVARSEL:** Frakobl alle strømkilder inden du tager computerdækslet eller paneler af. Når du er færdig med at arbejde i computeren, genplacer alle dæksler, paneler og skruer, inden du tilslutter strømkilden.
-  **FORSIGTIG:** For at undgå, at computeren beskadiges skal der anvendes et fladt og rent arbejdsbord.
-  **FORSIGTIG:** For at undgå at beskadige komponenter og kort, håndter dem ved kanterne og undgå at røre ved ben og kontakter.
-  **FORSIGTIG:** Kun certificerede serviceteknikere er autoriseret til at fjerne computerens dæksel og få adgang til computerens indre komponenter. Se sikkerhedsinstruktionerne for fuld information om sikkerhedsforanstaltninger, arbejde med computerens indre dele og beskyttelse mod elektrostatiske udladninger.
-  **FORSIGTIG:** Inden du rører ved noget inde i computeren, skal du jorde dig selv ved at røre en umalet metaloverflade som f.eks. metallet på bagsiden af computeren. Fjern statisk elektricitet, som kan beskadige de interne komponenter, ved røre ved en umalet overflade løbende under arbejdet.
-  **FORSIGTIG:** Når du skal frakoble et kabel, træk i dets stik eller i træktappen, træk aldrig direkte i kablet. Nogle kabler har stik med låsetappe eller fingerskruer, du skal udløse dem inden du frakobler kablet. Sørg for, ved frakobling af kabler, at disse flugter jævnt for at undgå at bøje stikkens ben. Ved tilslutning af kabler, sørg for at porte og stik vender rigtigt og flugter.
-  **FORSIGTIG:** Frakobl, for at frakoble et netværkskabel, først kablet fra computeren, og frakobl det derefter fra netværksenheden.
-  **FORSIGTIG:** Tryk for at skubbe eventuelle installerede kort ud af mediekortlæseren.

## Anbefalet værktøj

Procedurene i dette dokument kræver eventuelt følgende værktøj:

- Philips-skruetrækker
- Fladhovedet skruetrækker
- Plastikpen

# Efter du har udført arbejde på computerens indvendige dele

---

 **FORSIGTIG: Det kan beskadige computeren alvorligt at efterlade bortkomne eller løse skruer inde i computeren.**

- 1 Genmonter alle skruer, og sørg for, at der ikke findes nogen løse skruer inde i computeren.
- 2 Tilslut alle eksterne enheder, perifert udstyr og kabler, som du fjernede, før du begyndte at arbejde med computeren.
- 3 Genplacer alle mediekort, diske og alle andre dele, som du fjernede, før du begyndte at arbejde med computeren.
- 4 Tilslut computeren og alle tilsluttede enheder til deres stikkontakter.
- 5 Tænd computeren

# Teknisk oversigt



**ADVARSEL:** Læs sikkerhedsinformationen der fulgte med din computer, inden du begynder at arbejde på computerens indvendige dele. Følg trinene i, [Før du begynder at arbejde inde i computeren](#). Efter du har arbejdet inde i computeren, læs vejledningen i, [Efter arbejde inde i din computer](#). For yderligere information om god praksis for sikkerhed se hjemmesiden, Regulatory Compliance på [dell.com/regulatory\\_compliance](http://dell.com/regulatory_compliance).

## Computeren set indvendigt

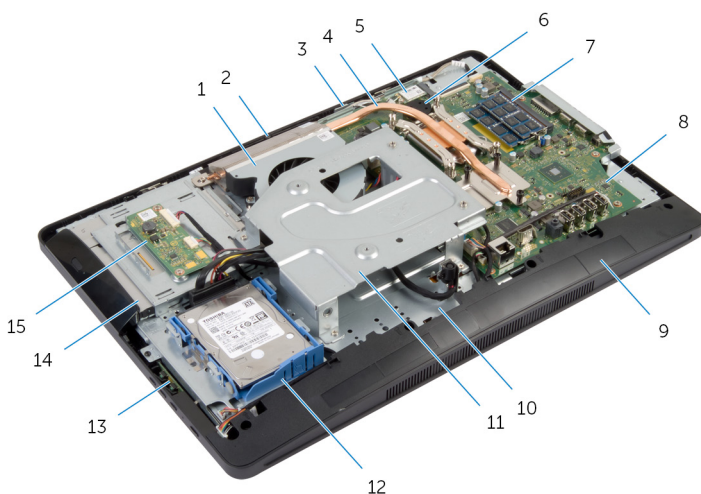

- |    |                           |    |                  |
|----|---------------------------|----|------------------|
| 1  | blæser                    | 2  | kamera           |
| 3  | mikrofon                  | 4  | kølelegeme       |
| 5  | trådløs-kort              | 6  | møntcellebatteri |
| 7  | hukommelsesmoduler        | 8  | systemkort       |
| 9  | højttalerdæksel           | 10 | skærmramme       |
| 11 | VESA-monteringsbeslag     | 12 | harddiskmodul    |
| 13 | betjeningsknappernes kort | 14 | optisk drevmodul |
| 15 | converterkort             |    |                  |

# Systemkortkomponenter

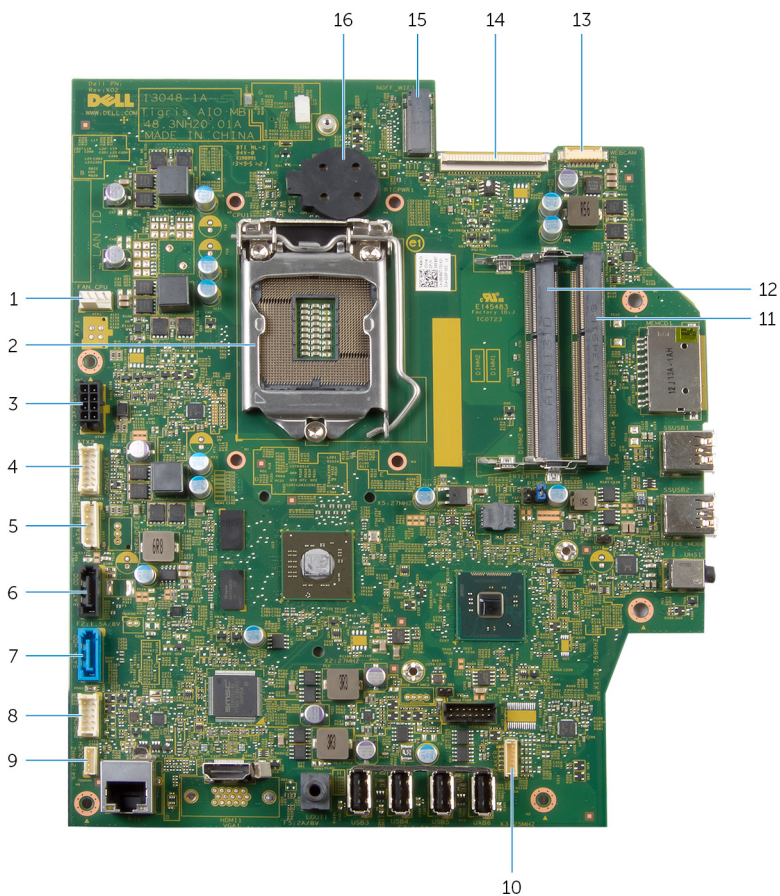

- |   |   |   |  |
|---|---|---|--|
| 1 | blæserkabelstik (FAN_CPU)                           | 2 | processor (CPU1)                                 |
| 3 | strømadapterportens kabelstik (ATX2)                | 4 | stik til converterkortets kabel (CONVERTER)      |
| 5 | strømkabelstik til harddisk og optisk drev (SATAP1) | 6 | kabelstik til det optiske drev (SATA_ODD)        |
| 7 | harddiskkablets stik (SATA_HDD)                     | 8 | kabelstik til betjeningsknappernes kort (PWRCN1) |

9	kabelstik til berøringskontrolkort (valgfri) (TOUCH)	10	højtalerkabelstik (SPEAKER)
11	hukommelsesmodulslot (DIMM1)	12	hukommelsesmodulslot (DIMM2)
13	kamerakabelstik (WEBCAM)	14	skærnkabelstik (LVDS)
15	trådløst-kortslot (NGFF_WIFI)	16	møntcellebatteri (BATTERY)

# Sådan fjernes fodmodulet

**⚠ ADVARSEL:** Læs sikkerhedsinformationen der fulgte med din computer, inden du begynder at arbejde på computerens indvendige dele. Følg trinnene i, [Før du begynder at arbejde inde i computeren](#). Efter du har arbejdet inde i computeren, læs vejledningen i, [Efter arbejde inde i din computer](#). For yderligere information om god praksis for sikkerhed se hjemmesiden, Regulatory Compliance på [dell.com/regulatory\\_compliance](http://dell.com/regulatory_compliance).

## Procedure

- 1 Placer computeren med oversiden nedad på en blød klud eller ren overflade.
- 2 Frigør tappene på fodens dæksel.
- 3 Skub og fjern foddækslet fra computeren.



1 foddæksel

2 bagdæksel

- 4 Fjern skrueerne, der fastgør fodmodulet til skærmrammen.



- 5** Drej fodmodulet opad og skub det væk fra computeren.

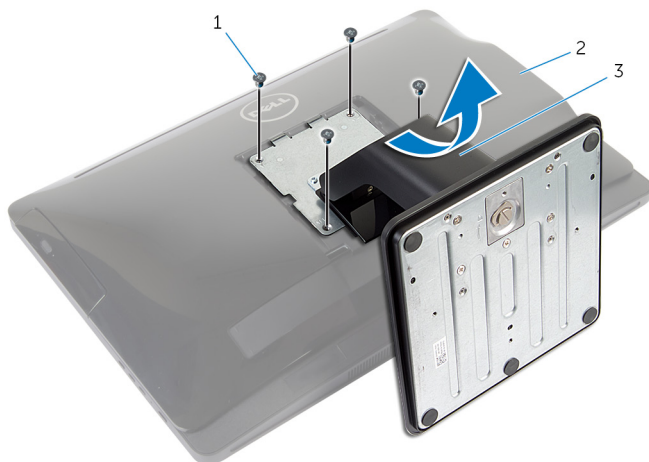

1 skruer (4)

2 bagdæksel

3 fodmodul

For at fjerne enten fodens basis eller fodstammen fra fodmodulet, følg trinnene herunder:

- 6** Løft skruehåndtaget på fodens basis.
- 7** Ved brug af skruehåndtaget, løsn fingerskruelåsen der fastholder fodens basis til fodstammen.

**8** Træk fodens basis af fodstammen.

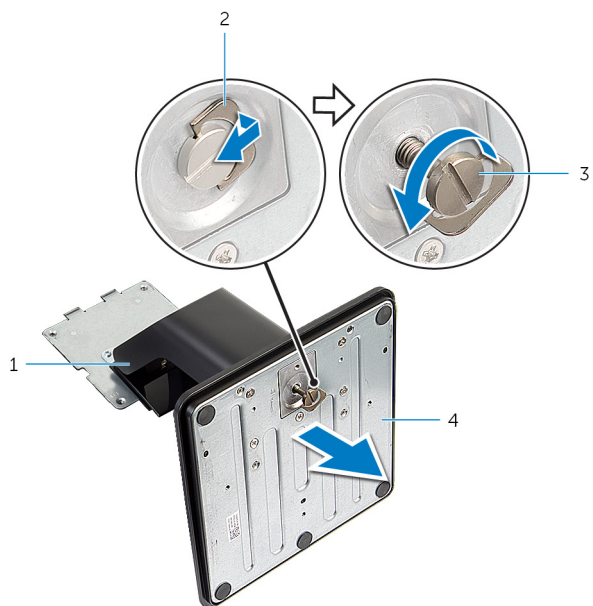

1 fodstamme

3 fingerskruelås

2 skruehåndtag

4 fodens basis

# Sådan genmonteres fodmodulet

---



**ADVARSEL:** Læs sikkerhedsinformationen der fulgte med din computer, inden du begynder at arbejde på computerens indvendige dele. Følg trinnene i, [Før du begynder at arbejde inde i computeren](#). Efter du har arbejdet inde i computeren, læs vejledningen i, [Efter arbejde inde i din computer](#). For yderligere information om god praksis for sikkerhed se hjemmesiden, Regulatory Compliance på [dell.com/regulatory\\_compliance](http://dell.com/regulatory_compliance).

## Procedure

Følg trinnene herunder ved genmontering af fodens basis eller fodstammen:

- 1 Skub fodens basis ind i åbningen i fodstammen.
- 2 Fastspænd fingerskruen og fold skruehåndtaget tilbage på fodens basis. Følg trinnene herunder ved genmontering af fodmodulet:
- 3 Skub fodmodulets tappe ind i bagdækslets åbninger.
- 4 Genmonter skruerne, der fastgør fodmodulet til skærmrammen.
- 5 Skub foddækslets tappe ind i åbningerne på bagdækslet og tryk på foddækslet til det klikker på plads.

# Sådan fjernes bagdækslet

**!** ADVARSEL: Læs sikkerhedsinformationen der fulgte med din computer, inden du begynder at arbejde på computerens indvendige dele. Følg trinnene i, [Før du begynder at arbejde inde i computeren](#). Efter du har arbejdet inde i computeren, læs vejledningen i, [Efter arbejde inde i din computer](#). For yderligere information om god praksis for sikkerhed se hjemmesiden, Regulatory Compliance på [dell.com/regulatory\\_compliance](http://dell.com/regulatory_compliance).

## Forudsætninger

Følg trinnene fra trin 1 til trin 5 i "Fjernelse af [fodmodulet](#)".

## Procedure

- 1 Brug en plastikpen til at lirke bagdækslet fra skærmfacetten, begyndende fra området ved det optiske drev.
- 2 Løft bagdækslet op i en vinkel og fjern det fra computer.

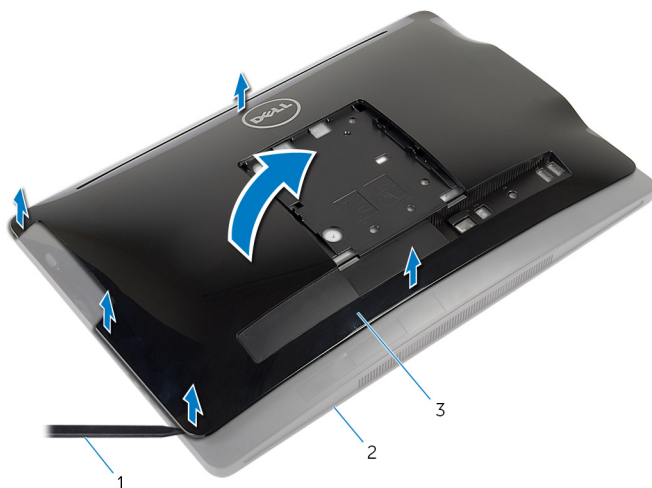

- 1 Plastikpen  
3 bagdæksel

- 2 skærmfacet

# Sådan genmonteres bagdækslet

---



**ADVARSEL:** Læs sikkerhedsinformationen der fulgte med din computer, inden du begynder at arbejde på computerens indvendige dele. Følg trinnene i, [Før du begynder at arbejde inde i computeren](#). Efter du har arbejdet inde i computeren, læs vejledningen i, [Efter arbejde inde i din computer](#). For yderligere information om god praksis for sikkerhed se hjemmesiden, Regulatory Compliance på [dell.com/regulatory\\_compliance](http://dell.com/regulatory_compliance).

## Procedure

- 1 Skub bagdækslets slots ind i portene på computeren og juster tappene på bagdækslet ind med åbningerne i skærmpacetten.
- 2 Klik bagdækslet på plads.

## Efterfølgende forudsætninger

Følg trinnene fra trin 3 til trin 5 i "Genmontering af [fodmodulet](#)".

# Sådan fjernes harddisken

---

 **ADVARSEL:** Læs sikkerhedsinformationen der fulgte med din computer, inden du begynder at arbejde på computerens indvendige dele. Følg trinnene i, [Før du begynder at arbejde inde i computeren](#). Efter du har arbejdet inde i computeren, læs vejledningen i, [Efter arbejde inde i din computer](#). For yderligere information om god praksis for sikkerhed se hjemmesiden, Regulatory Compliance på [dell.com/regulatory\\_compliance](http://dell.com/regulatory_compliance).

 **FORSIGTIG:** Harddiske er skrøbelige. Udvis omhyggelighed når du håndterer harddiske.

 **FORSIGTIG:** For at undgå datatab, fjern ikke harddisken mens computeren er i slumretilstand eller er tændt.

## Forudsætninger

- 1 Følg trinnene fra trin 1 til trin 5 i "Fjernelse af [fodmodulet](#)".
- 2 Fjern [bagdækslet](#).

## Procedure

- 1 Tryk på, og udløs tappene på harddiskmodulet.
- 2 Løft harddiskmodulet, og frigør tappene på harddiskmodulet fra dets åbninger i skærmrammen.

- 3** Frakobl harddisk og optisk drevs strøm- og datakabler fra harddiskmodulet.

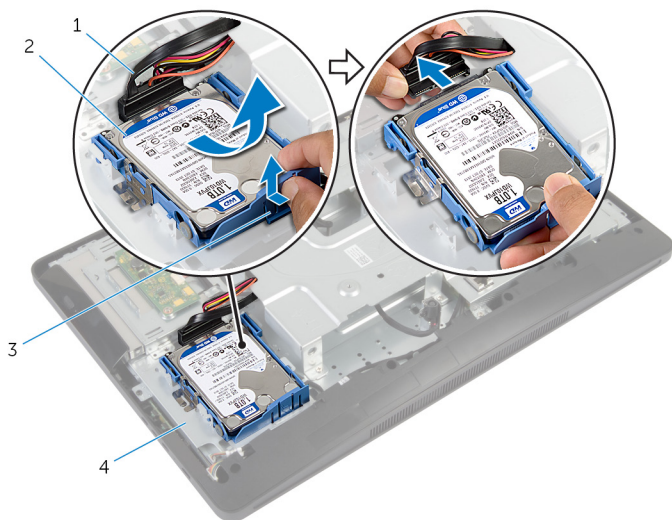

1 strøm- og datakabler til  
harddisk og optisk drev

2 harddiskmodul

3 tap

4 skærmramme

- 4** Træk i siderne på harddiskbeslaget for at udløse stifterne der fastgør harddisken.

5 Løft harddisken af harddiskbeslaget.

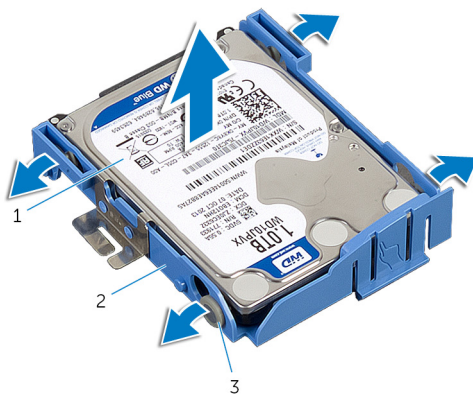

1 harddisk

2 harddiskbøjle

3 stifter 4



# Sådan genmonteres harddisken

---

 **ADVARSEL:** Læs sikkerhedsinformationen der fulgte med din computer, inden du begynder at arbejde på computerens indvendige dele. Følg trinnene i, [Før du begynder at arbejde inde i computeren](#). Efter du har arbejdet inde i computeren, læs vejledningen i, [Efter arbejde inde i din computer](#). For yderligere information om god praksis for sikkerhed se hjemmesiden, Regulatory Compliance på [dell.com/regulatory\\_compliance](http://dell.com/regulatory_compliance).

 **FORSIGTIG:** Harddiske er skrøbelige. Udvis omhyggelighed når du håndterer harddiske.

## Procedure

- 1 Træk i siderne på harddiskbeslaget og skub stifterne på harddiskbeslaget ind i hullerne i harddisken.
- 2 Tilslut harddisk og optisk drevs strøm- og datakabler til harddiskmodulet.
- 3 Skub tappene på harddiskmodulet ind i åbningerne i skærmrammen og klik harddiskmodulet fast på skærmrammen.

 **BEMÆRK:** Sikr, at tappene på harddiskbeslaget sidder fast i åbningerne i skærmrammen.

## Efterfølgende forudsætninger

- 1 Genmonter [bagdækslet](#).
- 2 Følg trinnene fra trin 3 til trin 5 i "Genmontering af [fodmodulet](#)".

# Sådan fjernes det optiske drev

**⚠ ADVARSEL:** Læs sikkerhedsinformationen der fulgte med din computer, inden du begynder at arbejde på computerens indvendige dele. Følg trinnene i, [Før du begynder at arbejde inde i computeren](#). Efter du har arbejdet inde i computeren, læs vejledningen i, [Efter arbejde inde i din computer](#). For yderligere information om god praksis for sikkerhed se hjemmesiden, Regulatory Compliance på [dell.com/regulatory\\_compliance](http://dell.com/regulatory_compliance).

## Forudsætninger

- 1 Følg trinnene fra trin 1 til trin 5 i "Fjernelse af [fodmodulet](#)".
- 2 Fjern [bagdækslet](#).

## Procedure

- 1 Fjern skruen, der fastgør det optiske drevmodul til skærmrammen.
- 2 Skub det optiske drevs beslag for at frakoble det fra drevmodulet, og skub det optiske drevmodul ud af den optiske drevbås.

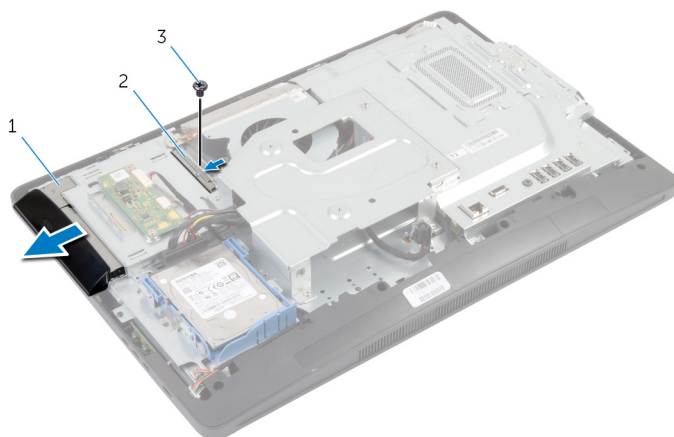

- |   |                  |   |                          |
|---|------------------|---|--------------------------|
| 1 | optisk drevmodul | 2 | det optiske drevs beslag |
| 3 | skruen           |   |                          |

- 3 Lirk forsigtigt den optiske drevfacet fri og fjern den fra det optiske drevmodul.

- 4 Fjern skruerne, der fastgør det optiske drevs beslag til det optiske drev og fjern det optiske drevs beslag fra det optiske drev.

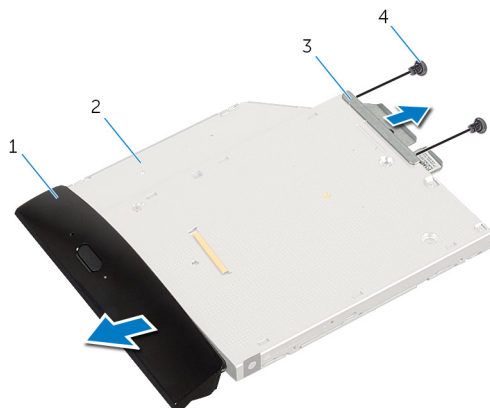

- |   |                          |   |             |
|---|--------------------------|---|-------------|
| 1 | optisk drevfacet         | 2 | optisk drev |
| 3 | det optiske drevs beslag | 4 | skruer (2)  |

# Genmontering af det optiske drev

---



**ADVARSEL:** Læs sikkerhedsinformationen der fulgte med din computer, inden du begynder at arbejde på computerens indvendige dele. Følg trinnene i, [Før du begynder at arbejde inde i computeren](#). Efter du har arbejdet inde i computeren, læs vejledningen i, [Efter arbejde inde i din computer](#). For yderligere information om god praksis for sikkerhed se hjemmesiden, Regulatory Compliance på [dell.com/regulatory\\_compliance](http://dell.com/regulatory_compliance).

## Procedure

- 1 Juster skruehullerne i beslaget til det optiske drev ind med skruehullerne i det optiske drev.
- 2 Genmonter de skruer, som fastgør beslaget til det optiske drev.
- 3 Juster den optiske drevfacet ind med det optiske drevmoduls åbninger og klik den optiske drevfacet på plads.
- 4 Skub det optiske drevmodul ind i den optiske drevbås, til det sidder helt fast.
- 5 Genmonter skruen, der fastgør det optiske drev til skærmrammen.

## Efterfølgende forudsætninger

- 1 Genmonter [bagdækslet](#).
- 2 Følg trinnene fra trin 3 til trin 5 i "Genmontering af [fodmodulet](#)".

# Fjernelse af hukommelsesmodulerne

---



**ADVARSEL:** Læs sikkerhedsinformationen der fulgte med din computer, inden du begynder at arbejde på computerens indvendige dele. Følg trinnene i, [Før du begynder at arbejde inde i computeren](#). Efter du har arbejdet inde i computeren, læs vejledningen i, [Efter arbejde inde i din computer](#). For yderligere information om god praksis for sikkerhed se hjemmesiden, Regulatory Compliance på [dell.com/regulatory\\_compliance](http://dell.com/regulatory_compliance).

## Forudsætninger

- 1 Følg trinnene fra trin 1 til trin 5 i "Fjernelse af [fodmodulet](#)".
- 2 Fjern [bagdækslet](#).

# Procedure

- 1 Brug trækfligen til at trække hukommelsesmodulets skærm og fjerne det fra systemkortets skærm.

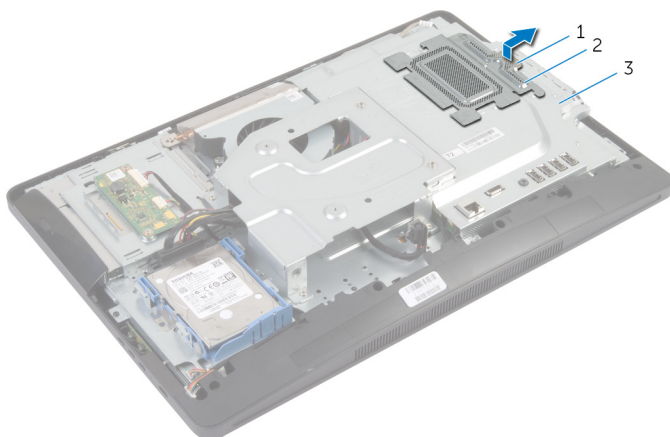

- |   |                     |   |                           |
|---|---------------------|---|---------------------------|
| 1 | trækflig            | 2 | hukommelsesmodulets skærm |
| 3 | systemkortets skærm |   |                           |

- 2 Brug fingerspidserne til forsigtigt at pirke fastgørelsesklemmerne på hver side af hukommelsesmodulslottet, indtil modulet springer op.

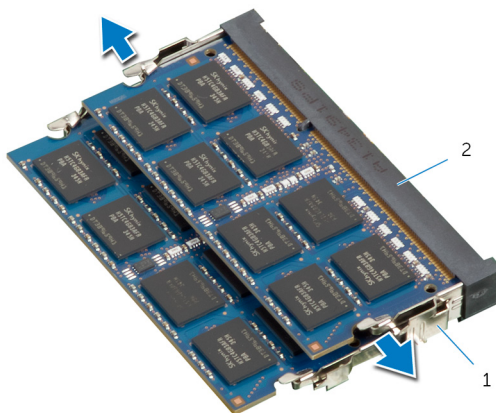

- |   |                         |   |                      |
|---|-------------------------|---|----------------------|
| 1 | fastgørelsesklemmer (2) | 2 | Hukommelsesmodulslot |
|---|-------------------------|---|----------------------|

3 Fjern hukommelsesmodul fra hukommelsesmodulslottet.

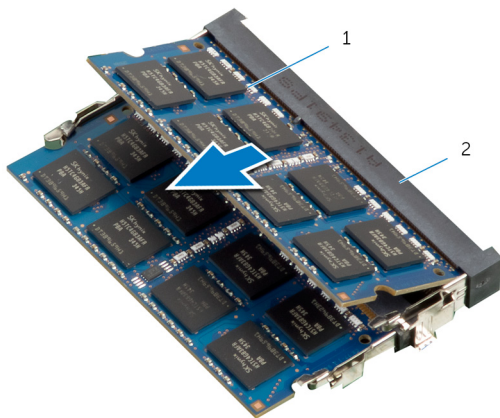

1 hukommelsesmodul

2 Hukommelsesmodulslot

# Genmontering af hukommelsesmodulerne

---



**ADVARSEL:** Læs sikkerhedsinformationen der fulgte med din computer, inden du begynder at arbejde på computerens indvendige dele. Følg trinnene i, [Før du begynder at arbejde inde i computeren](#). Efter du har arbejdet inde i computeren, læs vejledningen i, [Efter arbejde inde i din computer](#). For yderligere information om god praksis for sikkerhed se hjemmesiden, Regulatory Compliance på [dell.com/regulatory\\_compliance](http://dell.com/regulatory_compliance).



# Procedure

 **BEMÆRK:** Hvis du kun installerer et hukommelsesmodul, indsæt modulet i det hukommelsesmodulslot der er mærket DIMM1.

- 1 Juster hukommelsesmodulets indhak med tappen på hukommelsesmodulslottet.
- 2 Isæt hukommelsesmodulet i hukommelsesmodulslottet og tryk hukommelsesmodulet ned indtil det klikker på plads.

 **BEMÆRK:** Hvis du ikke hører et klik, skal du fjerne hukommelsesmodulet og sætte det i igen.

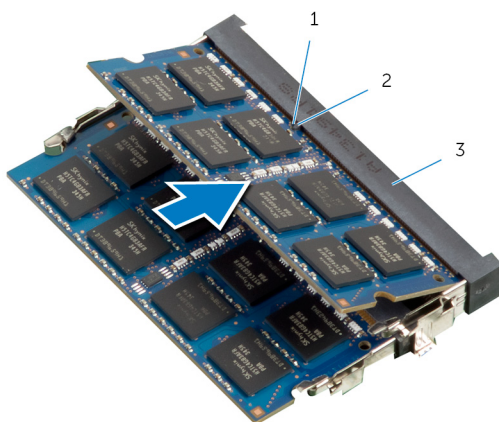

1 indhak

2 tap

3 Hukommelsesmodulslot

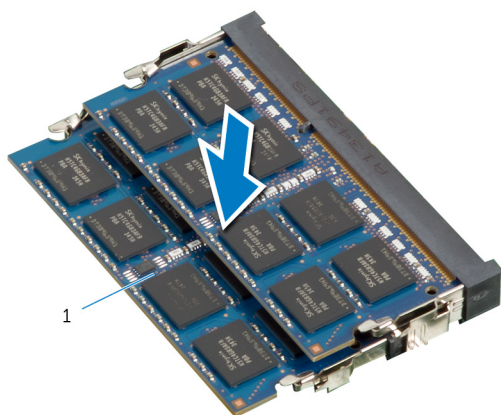

1 hukommelsesmodul

- 3 Skub tappene på hukommelsesmodulskærmen under tappene på systemkortets skærm indtil hukommelsesmodulets skærm sidder helt fast.

## Efterfølgende forudsætninger

- 1 Genmonter [bagdækslet](#).
- 2 Følg trinnene fra trin 3 til trin 5 i "Genmontering af [fodmodulet](#)".

# Sådan fjernes betjeningsknappernes kort

---



**ADVARSEL:** Læs sikkerhedsinformationen der fulgte med din computer, inden du begynder at arbejde på computerens indvendige dele. Følg trinnene i, [Før du begynder at arbejde inde i computeren](#). Efter du har arbejdet inde i computeren, læs vejledningen i, [Efter arbejde inde i din computer](#). For yderligere information om god praksis for sikkerhed se hjemmesiden, Regulatory Compliance på [dell.com/regulatory\\_compliance](http://dell.com/regulatory_compliance).

## Forudsætninger

- 1 Følg trinnene fra trin 1 til trin 5 i "Fjernelse af [fodmodulet](#)".
- 2 Fjern [bagdækslet](#).

## Procedure

- 1 Brug en plastikpen til at pille Mylar-arket af for at frigøre betjeningsknappernes kort fra slottet i skærmbacetten.
- 2 Frakobl kablet til betjeningsknappernes kort fra betjeningsknappernes kort.

**3** Løft betjeningsknappernes kort væk fra skærmfacetten.

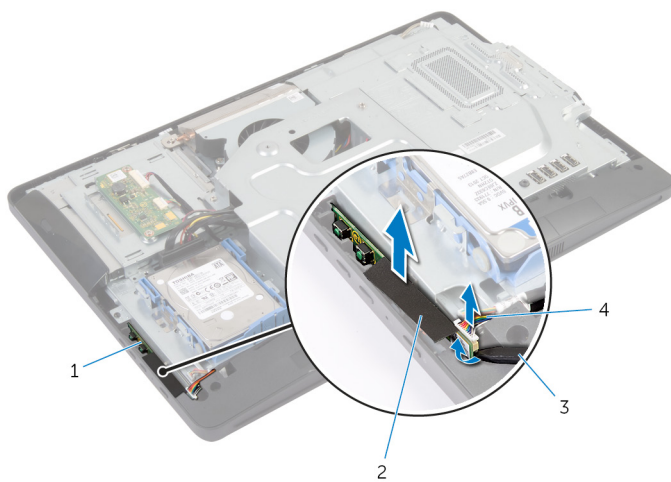

1 betjeningsknappernes kort

2 Mylar-ark

3 plastikpen

4 kablet til  
betjeningsknappernes kort

# Sådan genmonteres betjeningsknappernes kort

---



**ADVARSEL:** Læs sikkerhedsinformationen der fulgte med din computer, inden du begynder at arbejde på computerens indvendige dele. Følg trinnene i, [Før du begynder at arbejde inde i computeren](#). Efter du har arbejdet inde i computeren, læs vejledningen i, [Efter arbejde inde i din computer](#). For yderligere information om god praksis for sikkerhed se hjemmesiden, Regulatory Compliance på [dell.com/regulatory\\_compliance](http://dell.com/regulatory_compliance).

## Procedure

- 1 Tilslut kablet til betjeningsknappernes kort til betjeningsknappernes kort.
- 2 Skub betjeningsknappernes kort ind i skærmfacettens slot og klæb Mylar-arket på skærmfacetten.

## Efterfølgende forudsætninger

- 1 Genmonter [bagdækslet](#).
- 2 Følg trinnene fra trin 3 til trin 5 i "Genmontering af [fodmodulet](#)".

# Sådan fjernes converterkortet

**!** ADVARSEL: Læs sikkerhedsinformationen der fulgte med din computer, inden du begynder at arbejde på computerens indvendige dele. Følg trinnene i, [Før du begynder at arbejde inde i computeren](#). Efter du har arbejdet inde i computeren, læs vejledningen i, [Efter arbejde inde i din computer](#). For yderligere information om god praksis for sikkerhed se hjemmesiden, Regulatory Compliance på [dell.com/regulatory\\_compliance](http://dell.com/regulatory_compliance).

## Forudsætninger

- 1 Følg trinnene fra trin 1 til trin 5 i "Fjernelse af [fodmodulet](#)".
- 2 Fjern [bagdækslet](#).

## Procedure

- 1 Frakobl converterkortets kabler fra converterkortet.
- 2 Fjern skruerne, der fastgør converterkortet til skærmrammen.
- 3 Løft converterkortet ud af skærmrammen.

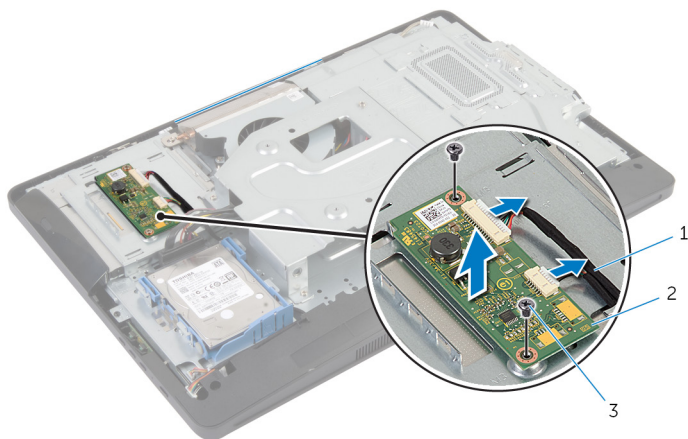

- 1 converterkortets kabler (2)
- 2 converterkort
- 3 skruer (2)

# Sådan genmonteres convertekortet

---



**ADVARSEL:** Læs sikkerhedsinformationen der fulgte med din computer, inden du begynder at arbejde på computerens indvendige dele. Følg trinnene i, [Før du begynder at arbejde inde i computeren](#). Efter du har arbejdet inde i computeren, læs vejledningen i, [Efter arbejde inde i din computer](#). For yderligere information om god praksis for sikkerhed se hjemmesiden, Regulatory Compliance på [dell.com/regulatory\\_compliance](http://dell.com/regulatory_compliance).

## Procedure

- 1 Juster skruehullerne i convertekortet ind med skruehullerne i skærmrammen.
- 2 Genmonter skruerne, der fastgør convertekortet til skærmrammen.
- 3 Tilslut convertekortets kabler til convertekortet.

## Efterfølgende forudsætninger

- 1 Genmonter [bagdækslet](#).
- 2 Følg trinnene fra trin 3 til trin 5 i "Genmontering af [fodmodulet](#)".

# Sådan fjernes systemkortets skærm

-  **ADVARSEL:** Læs sikkerhedsinformationen der fulgte med din computer, inden du begynder at arbejde på computerens indvendige dele. Følg trinnene i, [Før du begynder at arbejde inde i computeren](#). Efter du har arbejdet inde i computeren, læs vejledningen i, [Efter arbejde inde i din computer](#). For yderligere information om god praksis for sikkerhed se hjemmesiden, Regulatory Compliance på [dell.com/regulatory\\_compliance](http://dell.com/regulatory_compliance).

## Forudsætninger

- 1 Følg trinnene fra trin 1 til trin 5 i "Fjernelse af [fodmodulet](#)".
- 2 Fjern [bagdækslet](#).

## Procedure

- 1 Fjern de skruer, der fastgør systemkortets skærm til skærmrammen.
- 2 Løft systemkortets skærm i en vinkel og fjern det fra skærmrammen.

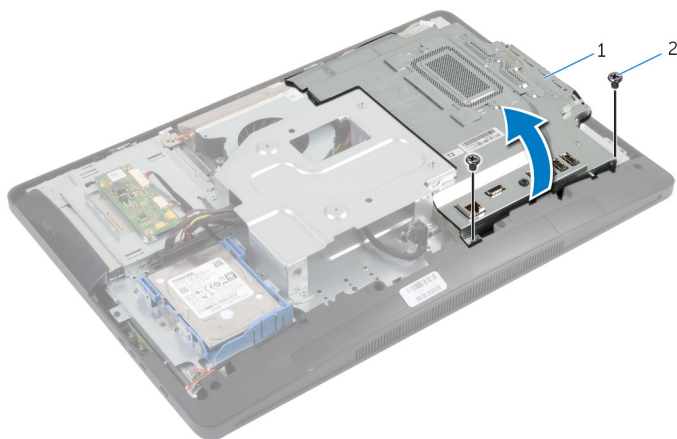

1 systemkortets skærm

2 skruer (2)



# Sådan genmonteres systemkortets skærm

---



**ADVARSEL:** Læs sikkerhedsinformationen der fulgte med din computer, inden du begynder at arbejde på computerens indvendige dele. Følg trinnene i, [Før du begynder at arbejde inde i computeren](#). Efter du har arbejdet inde i computeren, læs vejledningen i, [Efter arbejde inde i din computer](#). For yderligere information om god praksis for sikkerhed se hjemmesiden, Regulatory Compliance på [dell.com/regulatory\\_compliance](http://dell.com/regulatory_compliance).

## Procedure

- 1 Skub åbningerne i systemkortets skærm ind i portene på systemkortet.
- 2 Juster skruehullerne i systemkortets skærm ind med skruehullerne i skærmrammen.
- 3 Genmonter de skruer, der fastgør systemkortets skærm til skærmrammen.

## Efterfølgende forudsætninger

- 1 Genmonter [bagdækslet](#).
- 2 Følg trinnene fra trin 3 til trin 5 i "Genmontering af [fodmodulet](#)".

# Sådan fjernes antennen

---



**ADVARSEL:** Læs sikkerhedsinformationen der fulgte med din computer, inden du begynder at arbejde på computerens indvendige dele. Følg trinnene i, [Før du begynder at arbejde inde i computeren](#). Efter du har arbejdet inde i computeren, læs vejledningen i, [Efter arbejde inde i din computer](#). For yderligere information om god praksis for sikkerhed se hjemmesiden, Regulatory Compliance på [dell.com/regulatory\\_compliance](http://dell.com/regulatory_compliance).

## Forudsætninger

- 1 Følg trinnene fra trin 1 til trin 5 i "Fjernelse af [fodmodulet](#)".
- 2 Fjern [bagdækslet](#).
- 3 Fjern [systemkortets skærm](#).

## Procedure

- 1 Bemærk føringen af kamerakablet og fjern det fra kabelkanalerne på skærmrammen.
- 2 Bemærk placeringen af antennerne og lirk antennerne ud af skærmrammen.
- 3 Bemærk føringen af antennekablerne og frakobl dem fra trådløs-kortet.
- 4 Fjern antennekablerne fra undersiden af kamerakablet.

5 Løft antennerne sammen med kablerne ud af skærmrammen.

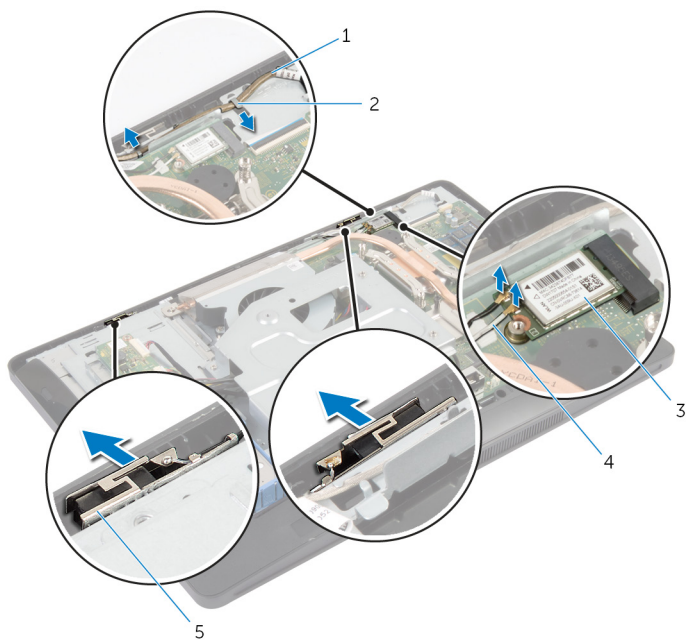

- 1 kamerakabel
- 3 trådløs-kort
- 5 antenner (2)

- 2 kabelkanal
- 4 antennekabler (2)

# Genmontering af antennen

---



**ADVARSEL:** Læs sikkerhedsinformationen der fulgte med din computer, inden du begynder at arbejde på computerens indvendige dele. Følg trinnene i, [Før du begynder at arbejde inde i computeren](#). Efter du har arbejdet inde i computeren, læs vejledningen i, [Efter arbejde inde i din computer](#). For yderligere information om god praksis for sikkerhed se hjemmesiden, Regulatory Compliance på [dell.com/regulatory\\_compliance](http://dell.com/regulatory_compliance).

## Procedure

- 1 Juster, og påklæb antennerne til skærmrammen.
- 2 Før antennekablerne ind under kamerakablet og tilslut kablerne til trådløs-kortet.
- 3 Før kamerakablet igennem kabelkanalerne på skærmrammen.

## Efterfølgende forudsætninger

- 1 Genmonter [systemkortets skærm](#).
- 2 Genmonter [bagdækslet](#).
- 3 Følg trinnene fra trin 3 til trin 5 i "Genmontering af [fodmodulet](#)".

# Sådan fjernes VESA-monteringsbeslaget

**⚠ ADVARSEL:** Læs sikkerhedsinformationen der fulgte med din computer, inden du begynder at arbejde på computerens indvendige dele. Følg trinnene i, [Før du begynder at arbejde inde i computeren](#). Efter du har arbejdet inde i computeren, læs vejledningen i, [Efter arbejde inde i din computer](#). For yderligere information om god praksis for sikkerhed se hjemmesiden, Regulatory Compliance på [dell.com/regulatory\\_compliance](http://dell.com/regulatory_compliance).

## Forudsætninger

- 1 Følg trinnene fra trin 1 til trin 5 i "Fjernelse af [fodmodulet](#)".
- 2 Fjern [bagdækslet](#).
- 3 Fjern [systemkortets skærm](#).

## Procedure

- 1 Fjern skruerne, der fastgør VESA-monteringsbeslaget til skærmrammen.
- 2 Løft VESA-monteringsbeslaget ud af skærmrammen.

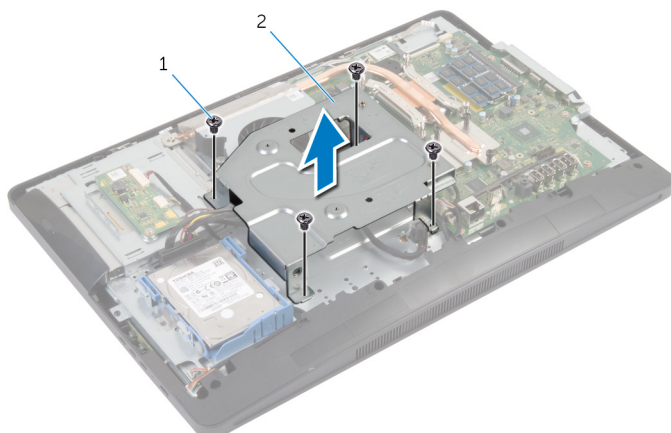

1 skruer (4)

2 VESA-monteringsbeslag

# Sådan genmonteres VESA-monteringsbeslaget

---



**ADVARSEL:** Læs sikkerhedsinformationen der fulgte med din computer, inden du begynder at arbejde på computerens indvendige dele. Følg trinnene i, [Før du begynder at arbejde inde i computeren](#). Efter du har arbejdet inde i computeren, læs vejledningen i, [Efter arbejde inde i din computer](#). For yderligere information om god praksis for sikkerhed se hjemmesiden, Regulatory Compliance på [dell.com/regulatory\\_compliance](http://dell.com/regulatory_compliance).

## Procedure

- 1 Juster skruehullerne i VESA-monteringsbeslaget ind med skruehullerne i skærmrammen.
- 2 Genmonter skruerne, der fastgør VESA-monteringsbeslaget til skærmrammen.

## Efterfølgende forudsætninger

- 1 Genmonter [systemkortets skærm](#).
- 2 Genmonter [bagdækslet](#).
- 3 Følg trinnene fra trin 3 til trin 5 i "Genmontering af [fodmodulet](#)".

# Sådan fjernes højttalerdækslet

**⚠ ADVARSEL:** Læs sikkerhedsinformationen der fulgte med din computer, inden du begynder at arbejde på computerens indvendige dele. Følg trinnene i, [Før du begynder at arbejde inde i computeren](#). Efter du har arbejdet inde i computeren, læs vejledningen i, [Efter arbejde inde i din computer](#). For yderligere information om god praksis for sikkerhed se hjemmesiden, Regulatory Compliance på [dell.com/regulatory\\_compliance](http://dell.com/regulatory_compliance).

## Forudsætninger

- 1 Følg trinnene fra trin 1 til trin 5 i "Fjernelse af [fodmodulet](#)".
- 2 Fjern [bagdækslet](#).

## Procedure

- 1 Fjern skruerne, der fastgør højttalerdækslet til skærmfacetten.
- 2 Løft højttalerdækslet af skærmfacetten.

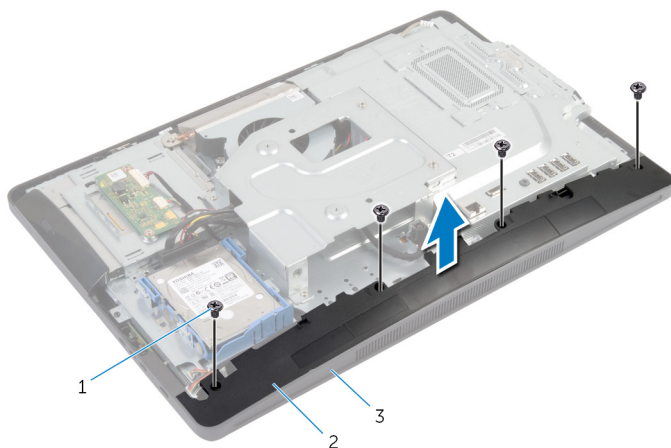

- 1 skruer (4)
- 2 højttalerdæksel
- 3 skærmfacet

# Genmontering af højtalerdækslet

---



**ADVARSEL:** Læs sikkerhedsinformationen der fulgte med din computer, inden du begynder at arbejde på computerens indvendige dele. Følg trinnene i, [Før du begynder at arbejde inde i computeren](#). Efter du har arbejdet inde i computeren, læs vejledningen i, [Efter arbejde inde i din computer](#). For yderligere information om god praksis for sikkerhed se hjemmesiden, Regulatory Compliance på [dell.com/regulatory\\_compliance](http://dell.com/regulatory_compliance).

## Procedure

- 1 Juster højtalerdækslets skruehuller ind med skærmpacettens skruehuller.
- 2 Genmonter skruerne, der fastgør højtalerdækslet til skærmpacetten.

## Efterfølgende forudsætninger

- 1 Genmonter [bagdækslet](#).
- 2 Følg trinnene fra trin 3 til trin 5 i "Genmontering af [fodmodulet](#)".



# Sådan fjernes mikrofonen

---

 **ADVARSEL:** Læs sikkerhedsinformationen der fulgte med din computer, inden du begynder at arbejde på computerens indvendige dele. Følg trinnene i, [Før du begynder at arbejde inde i computeren](#). Efter du har arbejdet inde i computeren, læs vejledningen i, [Efter arbejde inde i din computer](#). For yderligere information om god praksis for sikkerhed se hjemmesiden, Regulatory Compliance på [dell.com/regulatory\\_compliance](http://dell.com/regulatory_compliance).

## Forudsætninger

 **BEMÆRK:** Instruktionerne er kun gældende for computere med berøringskærm.

- 1 Følg trinnene fra trin 1 til trin 5 i "Fjernelse af [fodmodulet](#)".
- 2 Fjern [bagdækslet](#).

## Procedure

- 1 Fjern skruen, der fastgør mikrofonmodulets beslag til skærmfacetten.
- 2 Løft mikrofonmodulet og frakobl mikrofonkablet fra mikrofonmodulet.
- 3 Fjern skruen, der fastgør mikrofonmodulets beslag til mikrofonmodulet.

4 Tag mikrofonmodulbeslaget af mikrofonmodul.

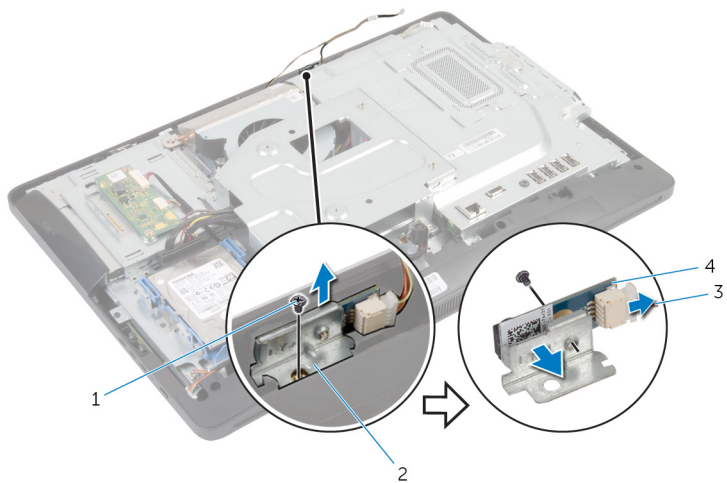

1 skruer (2)

3 mikrofonkabel

2 mikrofonmodulets beslag

4 mikrofonmodul

# Genmontering af mikrofonen

---



**ADVARSEL:** Læs sikkerhedsinformationen der fulgte med din computer, inden du begynder at arbejde på computerens indvendige dele. Følg trinnene i, [Før du begynder at arbejde inde i computeren](#). Efter du har arbejdet inde i computeren, læs vejledningen i, [Efter arbejde inde i din computer](#). For yderligere information om god praksis for sikkerhed se hjemmesiden, Regulatory Compliance på [dell.com/regulatory\\_compliance](http://dell.com/regulatory_compliance).

## Procedure

- 1 Juster skruehullerne i mikrofonmodulet ind med skruehullerne i mikrofonmodulbeslaget.
- 2 Genmonter skruen, der fastgør mikrofonmodulets beslag til mikrofonmodulet.
- 3 Tilslut mikrofonkablet til mikrofonmodulets stik.
- 4 Flugt skruehullerne på mikrofonmodulets beslag med skærmpacettens skruehuller.
- 5 Genmonter skruen, der fastgør mikrofonmodulets beslag til skærmpacetten.

## Efterfølgende forudsætninger

- 1 Genmonter [bagdækslet](#).
- 2 Følg trinnene fra trin 3 til trin 5 i "Genmontering af [fodmodulet](#)".

# Sådan fjernes strømadapterporten

---



**ADVARSEL:** Læs sikkerhedsinformationen der fulgte med din computer, inden du begynder at arbejde på computerens indvendige dele. Følg trinnene i, [Før du begynder at arbejde inde i computeren](#). Efter du har arbejdet inde i computeren, læs vejledningen i, [Efter arbejde inde i din computer](#). For yderligere information om god praksis for sikkerhed se hjemmesiden, Regulatory Compliance på [dell.com/regulatory\\_compliance](http://dell.com/regulatory_compliance).

## Forudsætninger

- 1 Følg trinnene fra trin 1 til trin 5 i "Fjernelse af [fodmodulet](#)".
- 2 Fjern [bagdækslet](#).
- 3 Fjern [systemkortets skærm](#).
- 4 Fjern [VESA-monteringsbeslaget](#).

## Procedure

- 1 Bemærk føringen af strømadapterportens kabel på systemkortet.
- 2 Frakobl strømadapterportens kabel fra systemkortet.
- 3 Fjern skruen, der fastgør strømadapterporten til beslaget på skærmrammen.

4 Løft strømadapterporten og dens kabel af skærmmrammen.

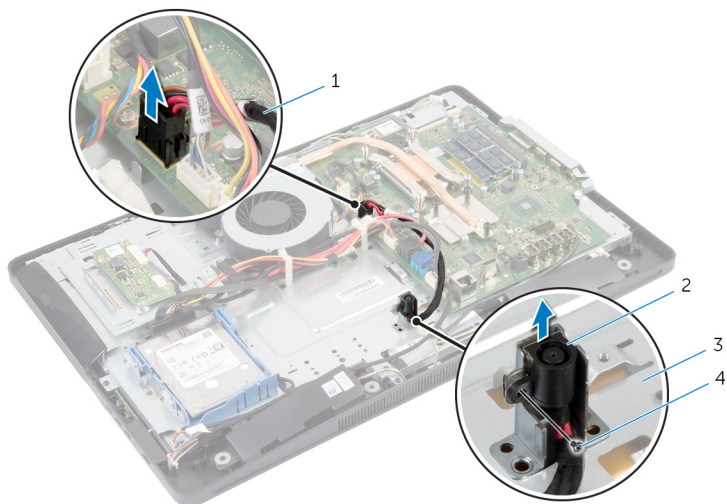

1 strømadapterportens kabel

2 strømadapterport

3 skærmmramme

4 skrue

# Sådan genmonteres strømadapterporten

---



**ADVARSEL:** Læs sikkerhedsinformationen der fulgte med din computer, inden du begynder at arbejde på computerens indvendige dele. Følg trinnene i, [Før du begynder at arbejde inde i computeren](#). Efter du har arbejdet inde i computeren, læs vejledningen i, [Efter arbejde inde i din computer](#). For yderligere information om god praksis for sikkerhed se hjemmesiden, Regulatory Compliance på [dell.com/regulatory\\_compliance](http://dell.com/regulatory_compliance).

## Procedure

- 1 Skub strømadapterporten ind i beslaget på skærmrammen.
- 2 Juster skruehullet i strømadapterporten ind med skruehullet i skærmrammens beslag.
- 3 Genmonter skruen, der fastgør strømadapterporten til skærmrammen.
- 4 Træk kablet til strømadapterporten og tilslut kablet til systemkortet.

## Efterfølgende forudsætninger

- 1 Genmonter [VESA-monteringsbeslaget](#).
- 2 Genmonter [systemkortets skærm](#).
- 3 Genmonter [bagdækslet](#).
- 4 Følg trinnene fra trin 3 til trin 5 i "Genmontering af [fodmodulet](#)".

# Fjernelse af trådløs-kortet

---



**ADVARSEL:** Læs sikkerhedsinformationen der fulgte med din computer, inden du begynder at arbejde på computerens indvendige dele. Følg trinnene i, [Før du begynder at arbejde inde i computeren](#). Efter du har arbejdet inde i computeren, læs vejledningen i, [Efter arbejde inde i din computer](#). For yderligere information om god praksis for sikkerhed se hjemmesiden, Regulatory Compliance på [dell.com/regulatory\\_compliance](http://dell.com/regulatory_compliance).

## Forudsætninger

- 1 Følg trinnene fra trin 1 til trin 5 i "Fjernelse af [fodmodulet](#)".
- 2 Fjern [bagdækslet](#).
- 3 Fjern [systemkortets skærm](#).

## Procedure

- 1 Frakobl antennekablerne fra trådløs-kortet.
- 2 Fjern skruen, der fastgør trådløs-kortet til systemkortet.

**3** Udtræk, og fjern trådløs-kortet af dets kortslot på systemkortet.

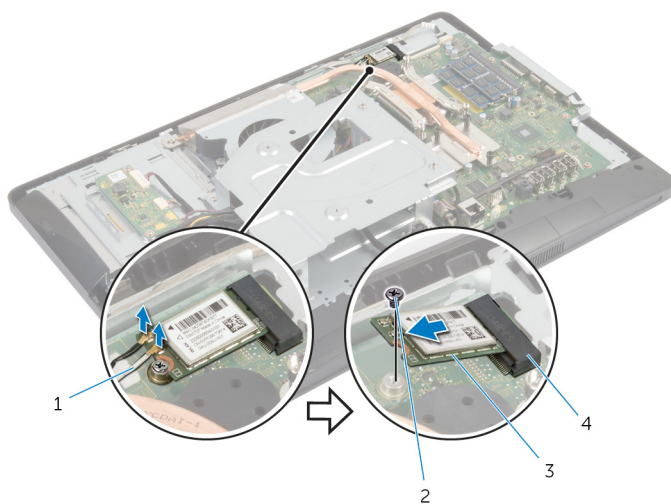

1 antennekabler (2)

3 trådløs-kort

2 skrue

4 trådløs-kortslot



# Genmontering af trådløskortet

---

 **ADVARSEL:** Læs sikkerhedsinformationen der fulgte med din computer, inden du begynder at arbejde på computerens indvendige dele. Følg trinnene i, [Før du begynder at arbejde inde i computeren](#). Efter du har arbejdet inde i computeren, læs vejledningen i, [Efter arbejde inde i din computer](#). For yderligere information om god praksis for sikkerhed se hjemmesiden, Regulatory Compliance på [dell.com/regulatory\\_compliance](http://dell.com/regulatory_compliance).

## Procedure

 **FORSIGTIG:** Anbring ikke kabler under trådløskortet da det kan beskadige det.

- 1 Juster det trådløse korts indhak ind med tappen på trådløskortslottet.
- 2 Skub trådløskortet i en vinkel ind i dets slot på systemkortet.
- 3 Tryk trådløskortets anden ende ned og genmonter skruen, der fastgør trådløskortet til systemkortet.
- 4 Tilslut antennekablerne til det trådløskortet.  
Følgende skema viser antennekablets farveskema for trådløskortet der understøttes af din computer.



Stik på trådløskortet	Antennekabelfarve
Hovedstik (hvid trekant)	Hvid
Hjælpestik (sort trekant)	Sort

## Efterfølgende forudsætninger

- 1 Genmonter [systemkortets skærm](#).
- 2 Genmonter [bagdækslet](#).
- 3 Følg trinnene fra trin 3 til trin 5 i "Genmontering af [fodmodulet](#)".

# Sådan fjernes kølelegemet

---

-  **ADVARSEL:** Læs sikkerhedsinformationen der fulgte med din computer, inden du begynder at arbejde på computerens indvendige dele. Følg trinnene i, [Før du begynder at arbejde inde i computeren](#). Efter du har arbejdet inde i computeren, læs vejledningen i, [Efter arbejde inde i din computer](#). For yderligere information om god praksis for sikkerhed se hjemmesiden, Regulatory Compliance på [dell.com/regulatory\\_compliance](http://dell.com/regulatory_compliance).
-  **ADVARSEL:** Kølelegememodulet kan blive varmt under normal drift. Lad det køle tilstrækkeligt af, inden du rører ved det.
-  **FORSIGTIG:** For at sikre en maksimal køling af processoren, rør ikke varmeafledningsområderne. Det fedt du har på fingrene, kan reducere effekten af den termiske fedts varmeafledning.

## Forudsætninger

 **BEMÆRK:** Kølelegemet kan se anderledes ud på computeren afhængigt af den bestilte konfiguration.

- 1 Følg trinnene fra trin 1 til trin 5 i "Fjernelse af [fodmodulet](#)".
- 2 Fjern [bagdækslet](#).
- 3 Fjern [systemkortets skærm](#).

## Procedure

- 1 Fjern den skrue, som holder kølelegemet fast på skærmrammen.
- 2 Løsn monteringskruerne, der fastgør kølelegemet til systemkortet i rækkefølge (angivet på kølelegemet).

**3** Løft kølelegemodulet af systemkortet.

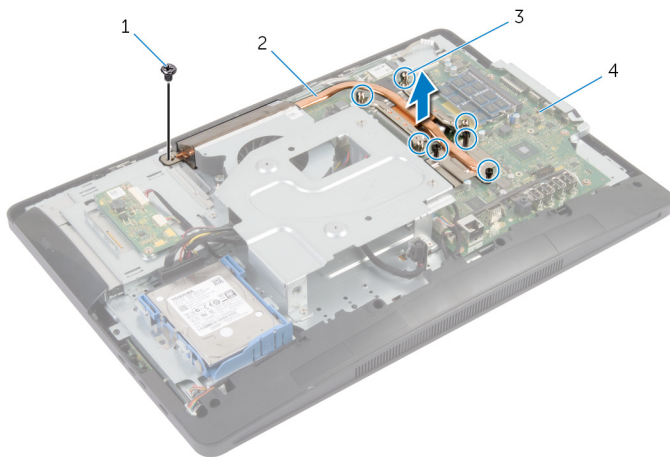

1 skrue

2 kølelegeme

3 monteringskrue (7)

4 systemkort

# Genmontering af kølelegemet

---

 **ADVARSEL:** Læs sikkerhedsinformationen der fulgte med din computer, inden du begynder at arbejde på computerens indvendige dele. Følg trinnene i, [Før du begynder at arbejde inde i computeren](#). Efter du har arbejdet inde i computeren, læs vejledningen i, [Efter arbejde inde i din computer](#). For yderligere information om god praksis for sikkerhed se hjemmesiden, Regulatory Compliance på [dell.com/regulatory\\_compliance](http://dell.com/regulatory_compliance).

 **FORSIGTIG:** Forkert placering af kølelegemet kan medføre beskadigelse af systemkortet og processoren.

 **BEMÆRK:** Det oprindelige termiske fedt kan genbruges, hvis det oprindelige systemkort og blæser geninstalleres sammen. Hvis enten systemkortet eller blæseren er udskiftet, anvend det termiske underlag der følger med sættet, for at sikre en god varmeafledning.

## Procedure



- 1 Tør det termiske smøremiddel af bunden af kølelegemet, og påfør på ny det termiske smøremiddel.
- 2 Juster kølelegemets monteringsskrue ind med systemkortets skruehuller.
- 3 Stram monteringsskrue, der fastgør kølelegemet til systemkortet.
- 4 Genmonter den skrue, som holder kølelegemet fast på skærmrammen.

## Efterfølgende forudsætninger

- 1 Genmonter [systemkortets skærm](#).
- 2 Genmonter [bagdækslet](#).
- 3 Følg trinnene fra trin 3 til trin 5 i "Genmontering af [fodmodulet](#)".

# Sådan fjernes møntcellebatteriet

---

-  **ADVARSEL:** Læs sikkerhedsinformationen der fulgte med din computer, inden du begynder at arbejde på computerens indvendige dele. Følg trinnene i, [Før du begynder at arbejde inde i computeren](#). Efter du har arbejdet inde i computeren, læs vejledningen i, [Efter arbejde inde i din computer](#). For yderligere information om god praksis for sikkerhed se hjemmesiden, Regulatory Compliance på [dell.com/regulatory\\_compliance](http://dell.com/regulatory_compliance).
-  **FORSIGTIG:** Fjernes møntcellebatteriet vil BIOS-indstillingerne nulstilles til standardindstillingerne. Det anbefales, at du registrerer BIOS-indstillingerne, inden du fjerner møntcellebatteriet.

## Forudsætninger

- 1 Følg trinnene fra trin 1 til trin 5 i "Fjernelse af [fodmodulet](#)".
- 2 Fjern [bagdækslet](#).
- 3 Fjern [systemkortets skærm](#).
- 4 Fjern [kølelegemet](#).

## Procedure

- 1 Find batterisoklen på [systemkortet](#).
- 2 Brug tappen på beskyttelsesdækslet til at løfte dækslet af møntcellebatteriet.

- 3** Lirk forsigtigt møntcellebatteriet ud af batterisoklen på systemkortet med en plastikpen.

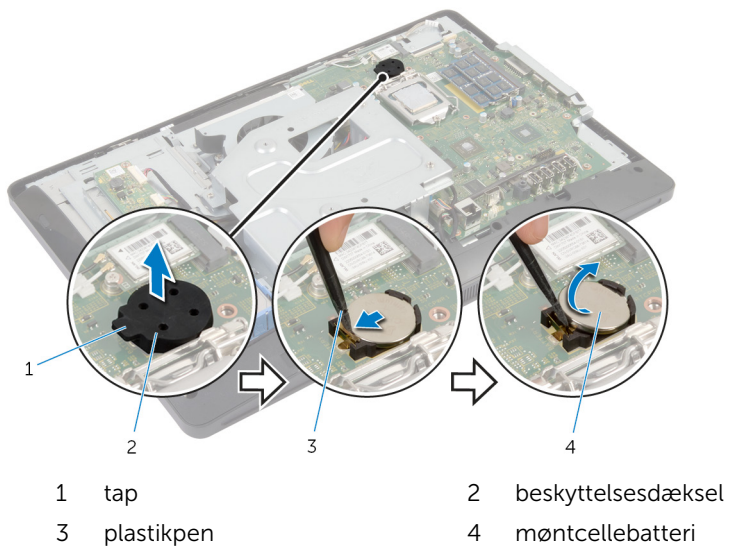

# Genmontering af møntcellebatteriet

---



**ADVARSEL:** Læs sikkerhedsinformationen der fulgte med din computer, inden du begynder at arbejde på computerens indvendige dele. Følg trinnene i, [Før du begynder at arbejde inde i computeren](#). Efter du har arbejdet inde i computeren, læs vejledningen i, [Efter arbejde inde i din computer](#). For yderligere information om god praksis for sikkerhed se hjemmesiden, Regulatory Compliance på [dell.com/regulatory\\_compliance](http://dell.com/regulatory_compliance).

## Procedure

- 1 Indsæt møntcellebatteriet (CR2032) i dets sokkel med +-siden opad, og tryk batteriet på plads.
- 2 Tryk beskyttelsesdækslet på møntcellebatteriet.

## Efterfølgende forudsætninger

- 1 Genmonter [kølelegemet](#).
- 2 Genmonter [systemkortets skærm](#).
- 3 Genmonter [bagdækslet](#).
- 4 Følg trinnene fra trin 3 til trin 5 i "Genmontering af [fodmodulet](#)".

# Sådan fjernes højttalerne

---



**ADVARSEL:** Læs sikkerhedsinformationen der fulgte med din computer, inden du begynder at arbejde på computerens indvendige dele. Følg trinnene i, [Før du begynder at arbejde inde i computeren](#). Efter du har arbejdet inde i computeren, læs vejledningen i, [Efter arbejde inde i din computer](#). For yderligere information om god praksis for sikkerhed se hjemmesiden, Regulatory Compliance på [dell.com/regulatory\\_compliance](http://dell.com/regulatory_compliance).

## Forudsætninger

- 1 Følg trinnene fra trin 1 til trin 5 i "Fjernelse af [fodmodulet](#)".
- 2 Fjern [bagdækslet](#).
- 3 Fjern [systemkortets skærm](#).
- 4 Fjern [højttalerdækslet](#).

## Procedure

- 1 Frakobl højttalerkablet fra systemkortet.
- 2 Bemærk højttalerkablets føring, og fjern kablet fra skærmrammens kabelkanaler.
- 3 Fjern skruerne, der fastgør højttalerne til skærmfacetten.



4 Løft højttalerne sammen med kabler af skærmfacetten.

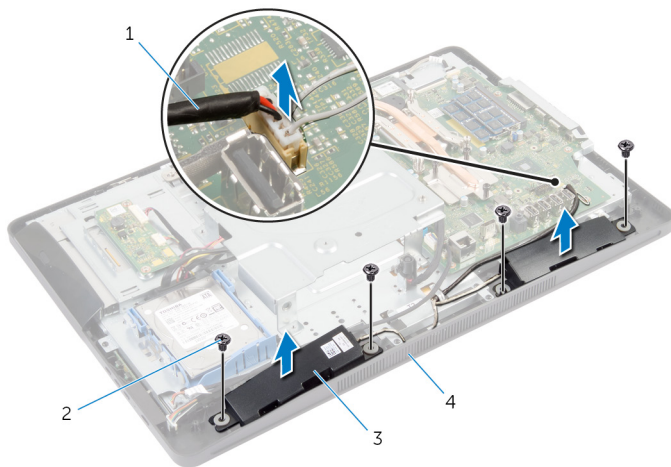

1 højttalerkabel

2 skruer (4)

3 højttalere (2)

4 skærmfacet

# Sådan genmonteres højttalerne

---



**ADVARSEL:** Læs sikkerhedsinformationen der fulgte med din computer, inden du begynder at arbejde på computerens indvendige dele. Følg trinnene i, [Før du begynder at arbejde inde i computeren](#). Efter du har arbejdet inde i computeren, læs vejledningen i, [Efter arbejde inde i din computer](#). For yderligere information om god praksis for sikkerhed se hjemmesiden, Regulatory Compliance på [dell.com/regulatory\\_compliance](http://dell.com/regulatory_compliance).

## Procedure

- 1 Juster højttalernes skruehuller ind med skærmpacettens skruehuller.
- 2 Genmonter skrueene, der fastgør højttalerne til skærmpacetten.
- 3 Før højttalerkablet igennem skærmmrammens kabelkanaler.
- 4 Tilslut højttalerkablet til systemkortet.

## Efterfølgende forudsætninger

- 1 Genmontering af [højttalerdækslet](#).
- 2 Genmonter [systemkortets skærm](#).
- 3 Genmonter [bagdækslet](#).
- 4 Følg trinnene fra trin 3 til trin 5 i "Genmontering af [fodmodulet](#)".

# Sådan fjernes blæseren

---



**ADVARSEL:** Læs sikkerhedsinformationen der fulgte med din computer, inden du begynder at arbejde på computerens indvendige dele. Følg trinnene i, [Før du begynder at arbejde inde i computeren](#). Efter du har arbejdet inde i computeren, læs vejledningen i, [Efter arbejde inde i din computer](#). For yderligere information om god praksis for sikkerhed se hjemmesiden, Regulatory Compliance på [dell.com/regulatory\\_compliance](http://dell.com/regulatory_compliance).

## Forudsætninger

- 1 Følg trinnene fra trin 1 til trin 5 i "Fjernelse af [fodmodulet](#)".
- 2 Fjern [bagdækslet](#).
- 3 Fjern [systemkortets skærm](#).
- 4 Fjern [VESA-monteringsbeslaget](#).

## Procedure

- 1 Kobl blæserkablet fra systemkortet.
- 2 Fjern skruerne, der fastgør blæseren til skærmrammen.

**3** Løft blæseren og dens kabel af skærmrammen.

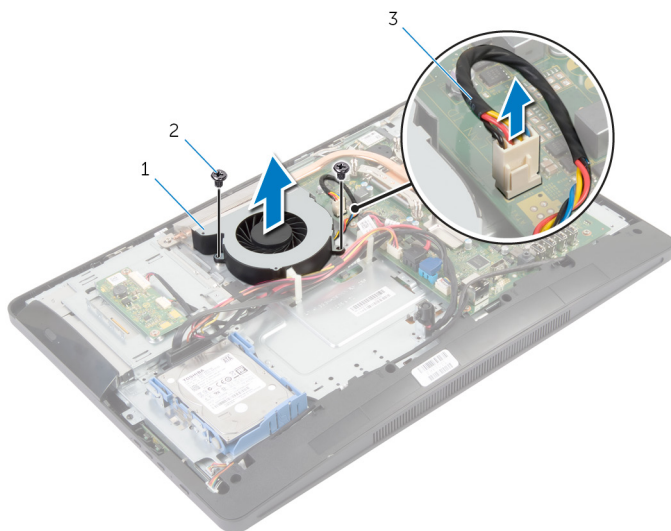

1 blæser

2 skruer (2)

3 blæserkabel

# Genmontering af blæseren

---



**ADVARSEL:** Læs sikkerhedsinformationen der fulgte med din computer, inden du begynder at arbejde på computerens indvendige dele. Følg trinnene i, [Før du begynder at arbejde inde i computeren](#). Efter du har arbejdet inde i computeren, læs vejledningen i, [Efter arbejde inde i din computer](#). For yderligere information om god praksis for sikkerhed se hjemmesiden, Regulatory Compliance på [dell.com/regulatory\\_compliance](http://dell.com/regulatory_compliance).

## Procedure

- 1 Juster skruehullerne i blæseren ind med dem i skærmrammen.
- 2 Genmonter skruerne, der fastgør blæseren til skærmrammen.
- 3 Tilslut blæserkablet til systemkortet.

## Efterfølgende forudsætninger

- 1 Genmonter [VESA-monteringsbeslaget](#).
- 2 Genmonter [systemkortets skærm](#).
- 3 Genmonter [bagdækslet](#).
- 4 Følg trinnene fra trin 3 til trin 5 i "Genmontering af [fodmodulet](#)".

# Sådan fjernes systemkortet

---

 **ADVARSEL:** Læs sikkerhedsinformationen der fulgte med din computer, inden du begynder at arbejde på computerens indvendige dele. Følg trinnene i, [Før du begynder at arbejde inde i computeren](#). Efter du har arbejdet inde i computeren, læs vejledningen i, [Efter arbejde inde i din computer](#). For yderligere information om god praksis for sikkerhed se hjemmesiden, Regulatory Compliance på [dell.com/regulatory\\_compliance](http://dell.com/regulatory_compliance).

 **BEMÆRK:** Din computers servicemærke er placeret under systememblemflappen. Du skal indtaste servicemærket i systemkonfigurationen, efter du har udskiftet systemkortet.

 **BEMÆRK:** Ved genplacering af systemkortet fjernes alle ændringer, du har lavet i BIOS under systeminstallationen. Du skal foretage de ønskede ændringer igen, efter genplacering af systemkortet.

 **BEMÆRK:** Inden du frakobler kablerne fra systemkortet, noter dig stikkens placering, så du kan tilslutte dem korrekt igen, efter at du har genmonteret systemkortet.

## Forudsætninger

- 1 Følg trinnene fra trin 1 til trin 5 i "Fjernelse af [fodmodulet](#)".
- 2 Fjern [bagdækslet](#).
- 3 Fjern [systemkortets skærm](#).
- 4 Fjern [VESA-monteringsbeslaget](#).
- 5 Fjern [hukommelsesmodulerne](#).
- 6 Fjern [trådløs-kortet](#).
- 7 Fjern [kølelegemet](#).

# Procedure

- 1 Løft stikkets låsetap og frakobl skærmerkablet fra systemkortet.
- 2 Frakobl følgende kabler fra systemkortet: blæserkabel, strømadapterportens kabel, converterkortets kabel, harddisksens strøm kabel, optisk drevs strøm kabel, optisk drevkabel, harddiskkabel, kablet til betjeningsknappernes kort, berøringskontrollkortets kabel (valgfri), højttalerkabel, og kamerakabel.

For mere information, se [Systemkortkomponenter](#).

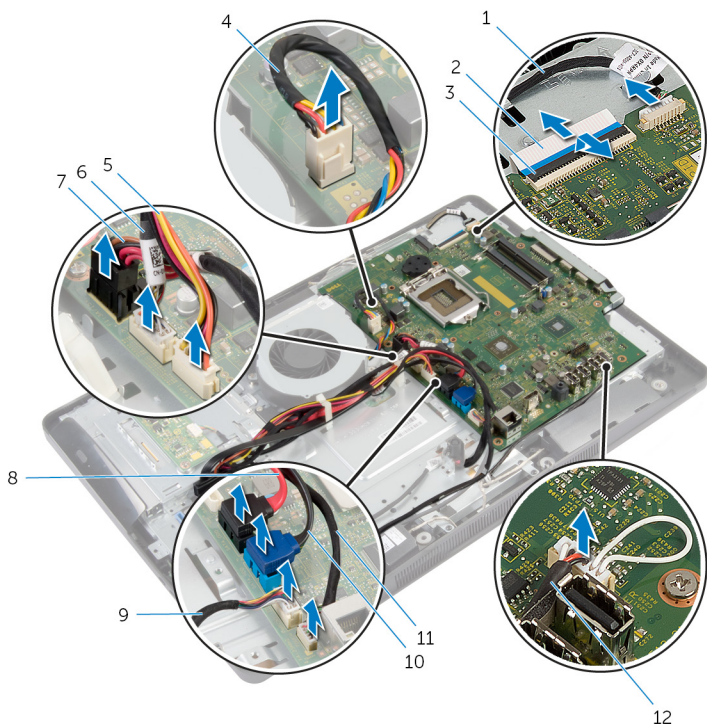

- |   |   |    |                        |
|---|---|----|------------------------|
| 1 | kamerakabel                             | 2  | skærmerkabel           |
| 3 | lås til stik                            | 4  | blæserkabel            |
| 5 | strømkabler til harddisk og optisk drev | 6  | converterkortets kabel |
| 7 | strømadapterportens kabel               | 8  | optisk drevkabel       |
| 9 | kablet til betjeningsknappernes kort    | 10 | harddiskkabel          |

11 berøringsskærmens  
kontrolkort (valgfri)

12 højttalerkabel

- 3 Fjern de skruer, der fastgør systemkortet til skærmrammen.
- 4 Løft systemkortet i en vinkel og frigør portene på systemkortet fra tappen på skærmrammen.

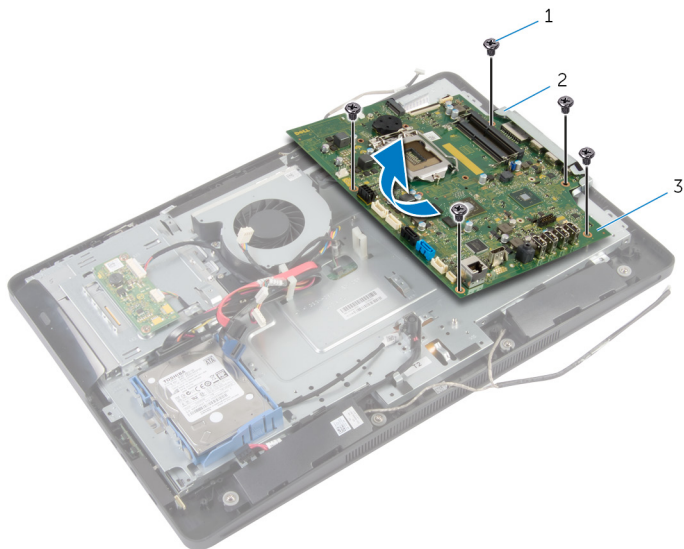

1 skrue (5)

2 tap

3 systemkort



# Genmontering af systemkortet

---

 **ADVARSEL:** Læs sikkerhedsinformationen der fulgte med din computer, inden du begynder at arbejde på computerens indvendige dele. Følg trinnene i, [Før du begynder at arbejde inde i computeren](#). Efter du har arbejdet inde i computeren, læs vejledningen i, [Efter arbejde inde i din computer](#). For yderligere information om god praksis for sikkerhed se hjemmesiden, Regulatory Compliance på [dell.com/regulatory\\_compliance](http://dell.com/regulatory_compliance).

 **BEMÆRK:** Din computers servicemærke er placeret under systememblemflappen. Du skal indtaste servicemærket i systemkonfigurationen, efter du har udskiftet systemkortet.

## Procedure

- 1 Skub portene på systemkortet ind skærmrammens slots og juster systemkortets skruehuller ind med skruehullerne i skærmrammen.
- 2 Genmonter de skruer, der fastgør systemkortet til skærmrammen.
- 3 Tilslut følgende kabler til systemkortet: blæserkabel, strømadapterportens kabel, converterkortets kabel, harddiskens strømkabel, optisk drevs strømkabel, optisk drevkabel, harddiskkabel, kablet til betjeningsknappernes kort, berøringskontrollkortets kabel (valgfri), højttalerkabel, og kamerakabel.  
For mere information, se [Systemkortkomponenter](#).
- 4 Skub skærmkablet ind i systemkortets stik, og tryk ned på stikkets tap for at fastgøre kablet.

## Efterfølgende forudsætninger

- 1 Genmonter [kølelegemet](#).
- 2 Genmonter [trådløs-kortet](#).
- 3 Genmonter [hukommelsesmodulerne](#).
- 4 Genmonter [VESA-monteringsbeslaget](#).
- 5 Genmonter [systemkortets skærm](#).
- 6 Genmonter [bagdækslet](#).
- 7 Følg trinnene fra trin 3 til trin 5 i "Genmontering af [fodmodulet](#)".

# Sådan fjernes kameraet

---

 **ADVARSEL:** Læs sikkerhedsinformationen der fulgte med din computer, inden du begynder at arbejde på computerens indvendige dele. Følg trinnene i, [Før du begynder at arbejde inde i computeren](#). Efter du har arbejdet inde i computeren, læs vejledningen i, [Efter arbejde inde i din computer](#). For yderligere information om god praksis for sikkerhed se hjemmesiden, Regulatory Compliance på [dell.com/regulatory\\_compliance](http://dell.com/regulatory_compliance).

## Forudsætninger

- 1 Følg trinnene fra trin 1 til trin 5 i "Fjernelse af [fodmodulet](#)".
- 2 Fjern [bagdækslet](#).
- 3 Følg trinnene fra trin 1 til trin 2 i "Fjernelse af det [optiske drev](#)".
- 4 Fjern [systemkortets skærm](#).
- 5 Fjern [VESA-monteringsbeslaget](#).

## Procedure

- 1 Frakobl kamerakablet fra systemkortet og fjern kamerakablet fra kabelkanalerne på skærmrammen.
- 2 Frakobl højttalerkablet fra systemkortet og fjern højttalerkablet fra kabelkanalerne på skærmrammen.
- 3 Frakobl kablet til betjeningsknappernes kort fra betjeningsknappernes kort.

4 Frakobl kablet til converterkortet fra skærmpanelet.

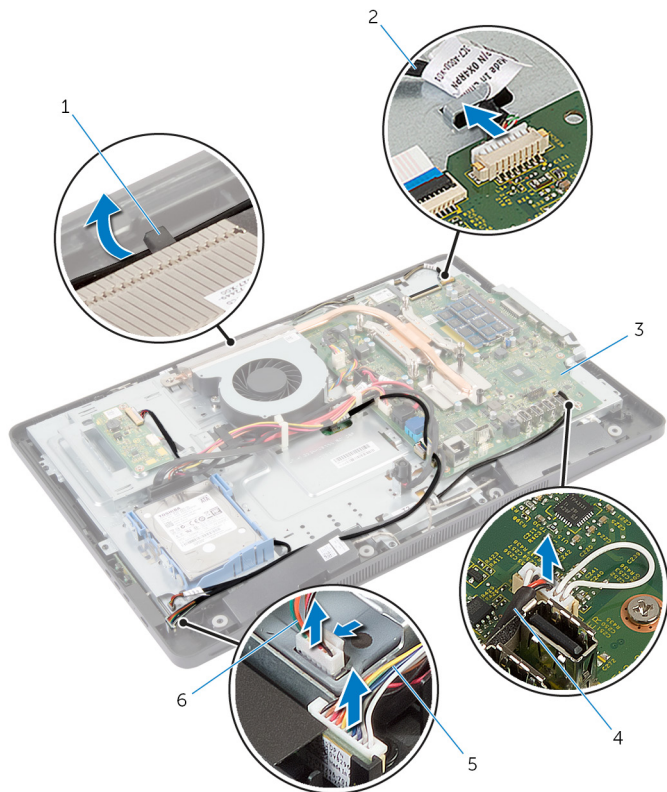

- |   |   |   |                        |
|---|---|---|------------------------|
| 1 | kabelkanal                              | 2 | kamerakabel            |
| 3 | systemkort                              | 4 | højtalerkabel          |
| 5 | kablet til<br>betjeningsknappernes kort | 6 | converterkortets kabel |

5 Fjern skruerne, der fastgør skærmmrammen til skærmpacetten.

- 6** Skub og frigør tappene der fastgør skærmmrammen til skærmfacetten.

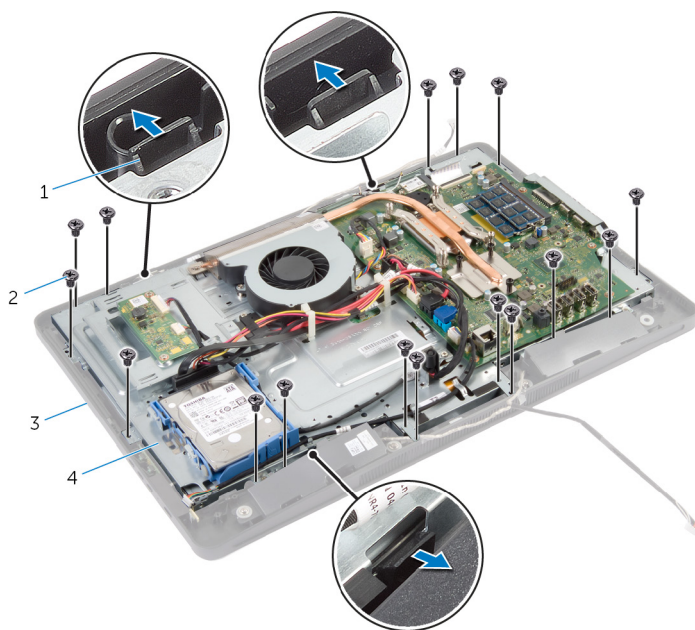

1 tappe (3)

2 skruer (16)

3 skærmfacet

4 skærmmramme

- 7** Bemærk føringen af berøringskontrolkortets kabel (valgfri).  
**8** Frakobl strømindikatorkortets kabel (valgfri) fra systemkortet.  
**9** Løft stikkets låsetap og frakobl skærmkablet fra systemkortet.

**10** Frigør kablet til berøringskontrolkortet (valgfri) og skærmkablet igennem skærmrammens slots.

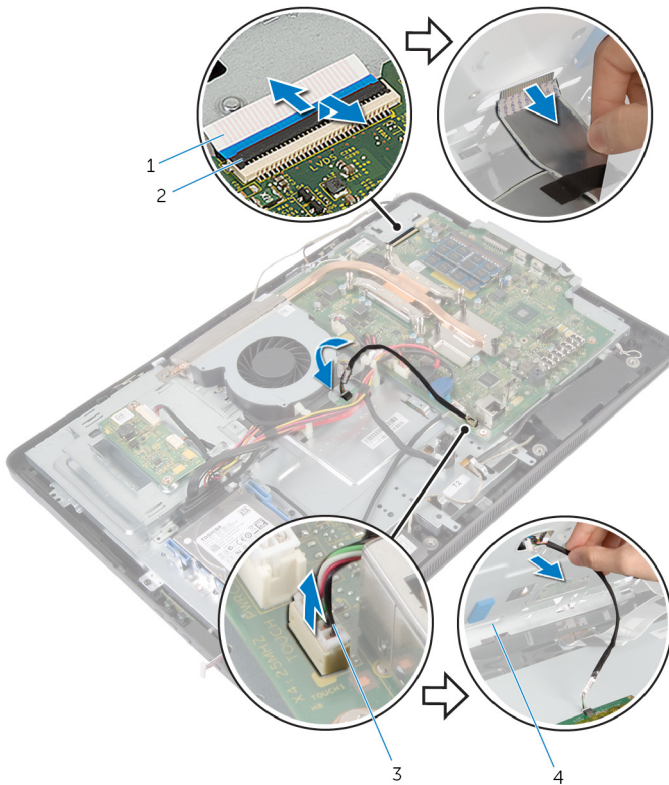

1 skærmkabel  
3 berørings-skærmens  
kontrolkort (valgfri)

2 lås til stik  
4 skærmramme

- 11** Løft skærmrammen af skærmpanelet og placer den på en flad ren overflade.

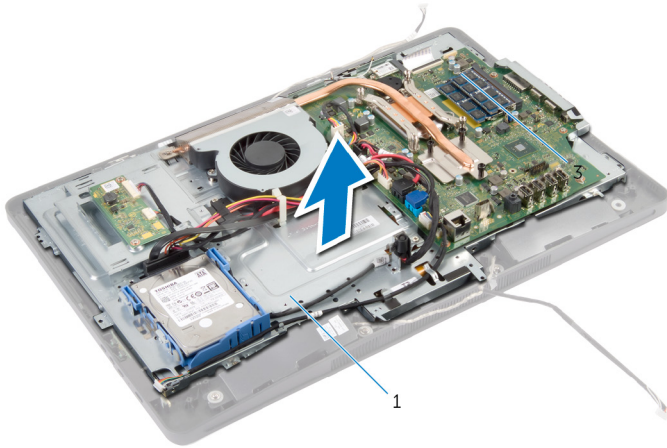

1 skærmramme

- 12** Fjern skruerne, der fastgør kameramodulet til skærmfacetten.

**13** Løft forsigtigt kameramodulet og vend det om.

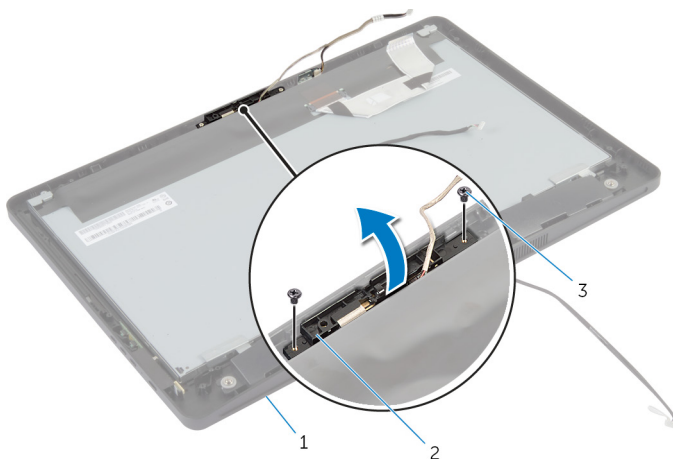

- |   |            |   |             |
|---|------------|---|-------------|
| 1 | skærmfacit | 2 | kameraenhed |
| 3 | skruer (2) |   |             |

**14** Frakobl kamerakablet fra kameramodulet.

**15** Fjern skruen, der fastgør kameraet til kamerabeslaget.

**16** Løft kameraet i en vinkel og fjern det fra undersiden af kamerabeslagets tap.

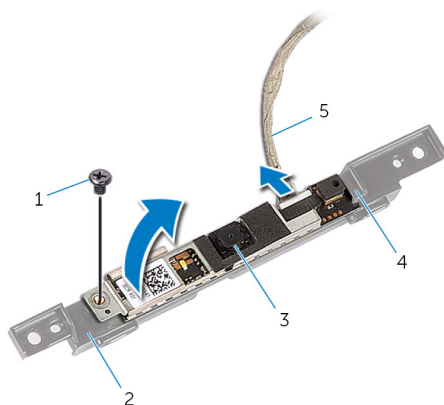

- |   |             |   |              |
|---|-------------|---|--------------|
| 1 | skruer      | 2 | kamerabeslag |
| 3 | kamera      | 4 | tap          |
| 5 | kamerakabel |   |              |

# Genplacering af kameraet

---

 **ADVARSEL:** Læs sikkerhedsinformationen der fulgte med din computer, inden du begynder at arbejde på computerens indvendige dele. Følg trinnene i, [Før du begynder at arbejde inde i computeren](#). Efter du har arbejdet inde i computeren, læs vejledningen i, [Efter arbejde inde i din computer](#). For yderligere information om god praksis for sikkerhed se hjemmesiden, Regulatory Compliance på [dell.com/regulatory\\_compliance](http://dell.com/regulatory_compliance).

## Procedure

- 1 Skub kameraet under tappen på kamerabeslaget og flugt kameraets skruehul med kamerabeslagets skruehul.
- 2 Genmonter skruen, der fastgør kameraet til kamerabeslaget.
- 3 Tilslut kamerakablet til kameraet.
- 4 Vend kameramodulet og juster skærmrammens skruehuller ind med skærmfacettens skruehuller.
- 5 Genmonter skrueerne, der fastgør kameramodulet til skærmfacetten.
- 6 Skub kablet til berøringskontrollkortet (valgfri) og skærmmkablet igennem skærmrammens slots.
- 7 Juster skærmrammens skruehuller ind med skærmfacettens skruehuller og klik skærmrammen på plads.

 **FORSIGTIG: Sørg for, at der ikke er kabler under skærmrammen.**

- 8 Genmonter skrueerne, der fastgør skærmrammen til skærmfacetten.
- 9 Tilslut converterkortkablet til skærmpanelet.
- 10 Tilslut kablet til betjeningsknappernes kort til betjeningsknappernes kort.
- 11 Træk kablet til berøringskontrollkortet (valgfri) og tilslut kablet til systemkortet.
- 12 Træk højtalerkablerne igennem kabelkanalerne på skærmrammen og tilslut dem til systemkortet.
- 13 Træk kamerakablerne igennem kabelkanalerne på skærmrammen og tilslut dem til systemkortet.
- 14 Sæt skærmmkablet i stikket på systemkortet, og tryk ned på stiklåsen for at fastgøre kablet.



## Efterfølgende forudsætninger

- 1 Genmonter [VESA-monteringsbeslaget](#).
- 2 Genmonter [systemkortets skærm](#).
- 3 Følg trinnene fra trin 4 til trin 5 i "Genmontering af det [optiske drev](#)".
- 4 Genmonter [bagdækslet](#).
- 5 Følg trinnene fra trin 3 til trin 5 i "Genmontering af [fodmodulet](#)".

# Sådan opdateres BIOS'en

---

Du skal muligvis opdatere BIOS, når der er en opdatering tilgængelig, eller når du genmonterer systemkortet. Opdatering af BIOS:



- 1 Tænd for computeren.
- 2 Gå til [dell.com/support](https://dell.com/support).
- 3 Indtast computerens servicekode, hvis du har den, og klik på **Send**.  
Klik på, **Detect My Product (Detekter mit produkt)** hvis ikke du har computerens servicekode, for at tillade automatisk registrering af servicekoden.  
 **BEMÆRK:** Hvis servicekoden ikke kan registreres automatisk, vælg dit produkt under produktkategorier.
- 4 Klik på **Get Drivers and Downloads (Hent drivere og downloads)**.
- 5 Klik på **View All Drivers (Se alle drivere)**.
- 6 Vælg **Operativsystem** i rullemenuen og vælg det operativsystem, der er installeret på computeren.
- 7 Klik på **BIOS**.
- 8 Klik på **Hent fil** for at hente den seneste BIOS-version til computeren.
- 9 Vælg på næste side, **Overførsel af enkel fil** og klik på **Fortsæt**.
- 10 Gem filen og når overførslen er fuldført, naviger til mappen, hvor du gemte BIOS-opdateringsfilen.
- 11 Dobbeltklik på BIOS-opdateringsfilens ikon og følg vejledningen på skærmen.

# Rekvirere hjælp og kontakte Dell

---

## Selv-hjælpsressourcer

Du kan få oplysninger og hjælp til Dell-produkter og services ved at bruge disse online selv-hjælpsressourcer:

Selv-hjælpsinformation	Selv-hjælpsmuligheder
Adgang til Windows hjælp	<b>Windows 8</b> – Åbn søgeamuletterne, tast <b>Help and Support</b> (Hjælp og support) i søgefeltet og tryk på <Enter>.  <b>Windows 7</b> – Klik på <b>Start</b>  → <b>Help and Support (Hjælp og support)</b> .
Information om Dells produkter og services	Se <b>dell.com</b>
Fejlfindingsinformation, brugermanualer, installationsvejledning, produktspecifikationer, teknisk hjælpe-blogs, drivere, software-opdateringer, osv.	Se <b>dell.com/support</b> .
Information om Microsoft Windows 8	Se <b>dell.com/windows8</b>
Information om Microsoft Windows 7	Klik på <b>Start</b>  → <b>All Programs (Alle programmer)</b> → <b>Dell Help Documentation (Dell hjælpedokumentation)</b>
Lær dit operativsystem at kende, installation og brug af din computer, sikkerhedskopiering af data, diagnosticering, osv.	Se <i>Me and My Dell (Mig og mit Dell)</i> på <b>dell.com/support/manuals</b> .

# Kontakt Dell

For at kontakte Dells salg, Dells tekniske support, eller Dells kundeservice se [dell.com/contactdell](https://dell.com/contactdell).



**BEMÆRK:** Tilgængeligheden varierer for de enkelte lande og produkter, og nogle services findes muligvis ikke i dit land.



**BEMÆRK:** Hvis ikke du har en aktiv internetforbindelse, kan du finde kontaktinformation på din faktura, pakkens mærkat eller Dells produktkatalog.